



**B55PV2161B**

NL Gebruiksaanwijzing | **Oven**

**3**

FR Notice d'utilisation | **Four**

**27**



# INSTALLATIE / INSTALLATION

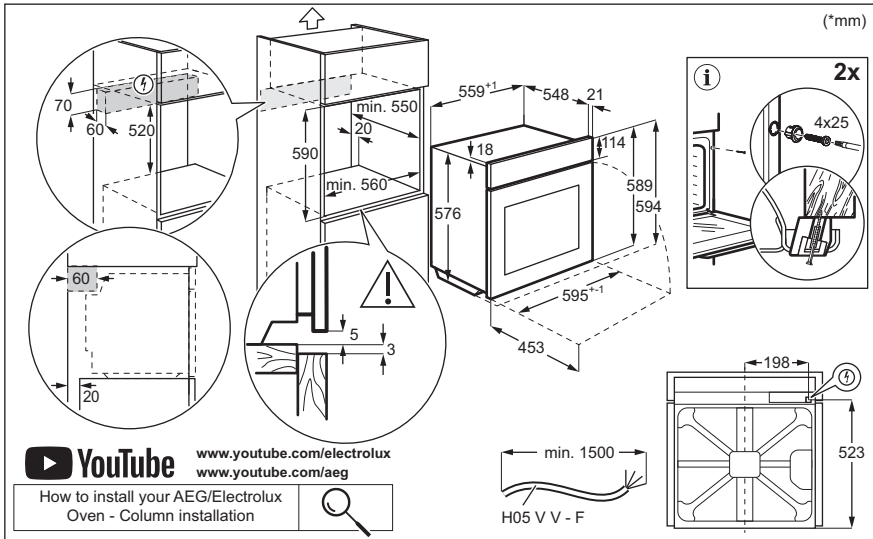
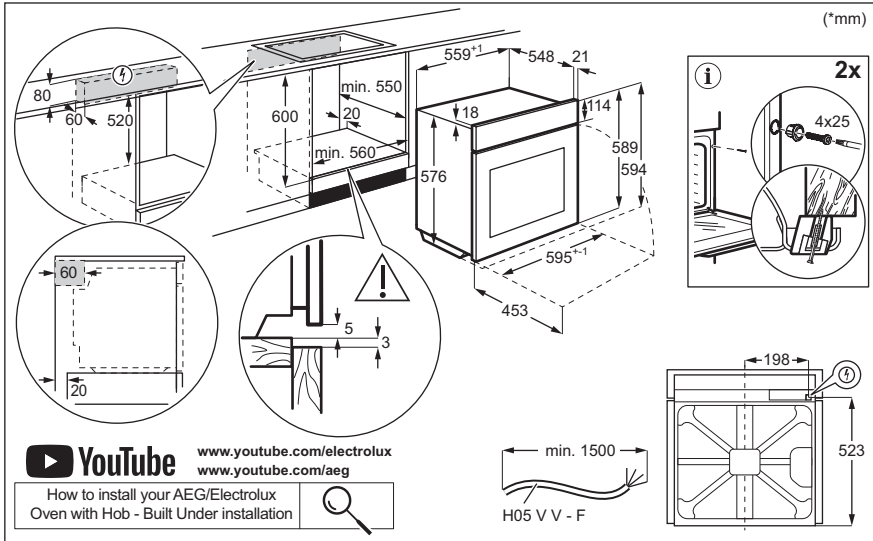

**Welkom bij AEG! Hartelijk dank dat je voor onze apparatuur hebt gekozen.**



Advies over gebruik, brochures, het oplossen van problemen, service- en reparatie-informatie:

[www.aeg.com/support](http://www.aeg.com/support)

Wijzigingen voorbehouden.

## INHOUDSOPGAVE

1. VEILIGHEIDSINFORMATIE.....	3
2. VEILIGHEIDSVOORSCHRIFTEN.....	5
3. BESCHRIJVING VAN HET PRODUCT.....	9
4. BEDIENINGSPANEEL.....	9
5. VOORAFGAAND AAN HET EERSTE GEBRUIK.....	10
6. DAGELIJKS GEBRUIK.....	10
7. EXTRA FUNCTIES.....	15
8. KLOKFUNCTIES.....	16
9. DE ACCESSOIRES GEBRUIKEN.....	17
10. AANWIJZINGEN EN TIPS.....	18
11. ONDERHOUD EN REINIGING.....	21
12. PROBLEEMOPLOSSING.....	24
13. ENERGIEZUINIGHEID.....	25
14. MILIEUBESCHERMING.....	26

## 1. ⚠ VEILIGHEIDSINFORMATIE

Lees zorgvuldig de meegeleverde instructies voor installatie en gebruik van het apparaat. De fabrikant is niet verantwoordelijk voor verwondingen of schade die voortvloeit uit de onjuiste installatie of het onjuiste gebruik. Bewaar de instructies altijd op een veilige, toegankelijke plek voor toekomstig gebruik.

### 1.1 De veiligheid van kinderen en kwetsbare personen

- Dit apparaat kan worden gebruikt door kinderen van 8 jaar en ouder en door mensen met een beperkt lichamelijk, zintuiglijk of verstandelijk vermogen of een gebrek aan ervaring en kennis, indien zij onder toezicht staan of instructies hebben gekregen over het veilig gebruiken van

het apparaat en indien zij de gevaren begrijpen. Kinderen jonger dan 8 jaar en personen met zware en complexe beperkingen dienen altijd uit de buurt van het apparaat te worden gehouden, tenzij ze voortdurend onder toezicht staan.

- Houd toezicht op kinderen, om te voorkomen dat zij gaan spelen met het apparaat.
- Houd alle verpakking uit de buurt van kinderen en gooi het op passende wijze weg.
- **WAARSCHUWING:** Het apparaat en de toegankelijke onderdelen ervan worden heet tijdens het gebruik. Houd kinderen en huisdieren uit de buurt van het apparaat tijdens het gebruik en bij het afkoelen.
- Als het apparaat is voorzien van een kinderslot, dient dit te worden geactiveerd.
- Kinderen mogen zonder toezicht geen reinigings- en onderhoudswerkzaamheden aan het apparaat uitvoeren.

## **1.2 Algemene veiligheid**

- Dit apparaat is uitsluitend bestemd om mee te koken.
- Dit apparaat is bedoeld voor binnenshuis huishoudelijk gebruik.
- Dit apparaat kan worden gebruikt in kantoren, hotelkamers, bed & breakfast-kamers, boerderijgasthuizen en andere soortgelijke accommodaties waar dergelijk gebruik de (gemiddelde) huishoudelijke gebruiksniveaus niet overschrijdt.
- Alleen een erkende installatietechnicus mag dit apparaat installeren en de kabel vervangen.
- Gebruik het apparaat niet voordat u het in de ingebouwde constructie installeert.
- Trek de stekker van het apparaat uit het stopcontact voordat u welke soort onderhoud dan ook gaat uitvoeren.
- Als het netsnoer beschadigd is, moet de fabrikant, een erkend servicecentrum of een gekwalificeerde persoon

deze vervangen teneinde gevaarlijke situaties met elektriciteit te voorkomen.

- **WAARSCHUWING:** Zorg ervoor dat het apparaat is uitgeschakeld voordat u de lamp vervangt om elektrische schokken te voorkomen.
- **WAARSCHUWING:** Het apparaat en de toegankelijke onderdelen ervan worden heet tijdens het gebruik. Zorg ervoor dat je de verwarmingselementen of het oppervlak van de apparaatruimte niet aanraakt.
- Gebruik altijd ovenhandschoenen om accessoires of ovenschalen te verwijderen of erin te plaatsen.
- Gebruik alleen de voedselsensor (kerntemperatuursensor) die voor dit apparaat wordt aangeraden.
- Om de inschuifrailen te verwijderen trek eerst de voorkant van de inschuifrail en dan de achterkant uit de zijwanden. Plaats de inschuifrails in omgekeerde volgorde.
- Gebruik geen stoomreiniger om het apparaat schoon te maken.
- Gebruik nooit agressieve reinigingsmiddelen of scherpe metalen schrapers om de glazen deur schoon te maken. Deze kunnen krassen veroorzaken op het oppervlak, waardoor het glas zou kunnen breken.
- Haal, vóór pyrolytische reiniging, alle accessoires en overmatige afzettingen/morsingen uit de ovenruimte van het apparaat.

## 2. VEILIGHEIDSVOORSCHRIFTEN

### 2.1 Installeren



#### **WAARSCHUWING!**

Alleen een erkende installatietechnicus mag dit apparaat installeren.

- Verwijder alle verpakkingsmaterialen.
- Installeer en gebruik geen beschadigd apparaat.
- Volg de installatie-instructies die op onze website staan.
- Pas altijd op bij verplaatsing van het apparaat, want het is zwaar. Gebruik altijd veiligheidshandschoenen en gesloten schoeisel.
- Trek het apparaat nooit aan de handgreep van zijn plaats.
- Installeer het apparaat op een veilige en geschikte plaats die aan alle installatie-eisen voldoet.
- Houd de minimumafstand naar andere apparaten en units in acht.

- Controleer, voordat je het apparaat monteert, of de ovendeur onbelemmerd opent.
- Het apparaat is uitgerust met een elektrisch koelsysteem. Het moet worden gebruikt met de elektrische voeding.

## 2.2 Elektrische aansluiting



### WAARSCHUWING!

Gevaar voor brand en elektrische schokken.

- Alle elektrische aansluitingen moeten door een gediplomeerd elektromonteur worden gemaakt.
- Dit apparaat moet worden aangesloten op een geaard stopcontact.
- Zorg ervoor dat de parameters op het vermogensplaatje overeenkomen met elektrische vermogen van de netstroom.
- Gebruik altijd een juist geïnstalleerd schokbestendig stopcontact.
- Gebruik geen adapters met meerdere stekkers en verlengkabels.
- Zorg dat u de netstekker en het netsnoer niet beschadigt. Indien de voedingskabel moet worden vervangen, dan moet dit gebeuren door onze Klantenservice.
- Laat de stroomkabel niet in aanraking komen met de deur van het apparaat of de niche onder het apparaat, met name niet als deze werkt of als de deur heet is.
- De schokbescherming van delen onder stroom en geïsoleerde delen moet op zo'n manier worden bevestigd dat het niet zonder gereedschap kan worden verplaatst.
- Steek de stekker pas in het stopcontact als de installatie is voltooid. Zorg ervoor dat het netsnoer na installatie bereikbaar is.
- Als het stopcontact los zit, mag u de stekker niet in het stopcontact steken.
- Trek niet aan het netsnoer om het apparaat los te koppelen. Trek altijd aan de stekker.
- Gebruik enkel correcte isolatievoorzieningen: stroomonderbrekers, zekeringen (schroefzekeringen moeten uit de houder worden verwijderd), aardlekschakelaars en contactgevers.

- De elektrische installatie moet een isolatieapparaat bevatten waardoor het apparaat volledig van het lichtnet afgesloten kan worden. Het isolatieapparaat moet een contactopening hebben met een minimale breedte van 3 mm.
- Sluit de deur van het apparaat volledig voordat u de stekker in het stopcontact steekt.
- Dit apparaat wordt geleverd met een stekker en een netsnoer.

### Kabeltypes die van toepassing zijn op de installatie of vervanging voor Europa:

H07 RN-F, H05 RN-F, H05 RRF, H05 VV-F, H05 V2V2-F (T90), H05 BB-F

Raadpleeg voor het gedeelte van de kabel het totale vermogen op het typeplaatje. U kunt ook de tabel raadplegen:

Totaal vermogen (W)	Sectie van de kabel (mm <sup>2</sup> )
maximaal 1380	3x0.75
maximaal 2300	3x1
maximaal 3680	3x1.5

De aardedraad (groen/gele draad) moet 2 cm langer zijn dan de bruine fase- en blauwe neutrale draden.

## 2.3 Gebruik



### WAARSCHUWING!

Gevaar voor letsel, brandwonden, elektrische schokken of een explosie.

- De specificatie van dit apparaat niet wijzigen.
- Zorg ervoor dat de ventilatieopeningen niet geblokkeerd worden.
- Laat het apparaat tijdens de werking niet onbeheerd achter.
- Schakel het apparaat na elk gebruik uit.
- Wees voorzichtig met het openen van de deur van het apparaat wanneer het apparaat in werking is. Er kan hete lucht vrijkomen.

- Gebruik het apparaat niet met natte handen of als het contact maakt met water.
- Oefen geen druk uit op de open deur.
- Gebruik het apparaat niet als werkblad of als opslagoppervlak.
- Open de deur van het apparaat voorzichtig. Het gebruik van ingrediënten met alcohol kan een mengsel van alcohol en lucht veroorzaken.
- Laat geen vonken of open vlammen in contact met het apparaat komen wanneer u de deur opent.
- Gebruik altijd glas en potten die zijn goedgekeurd voor conserveringsdoeleinden.
- Plaats geen ontvlambare producten of artikelen die vochtig zijn met ontvlambare producten in, bij of op het apparaat.

 **WAARSCHUWING!**

Risico op schade aan het apparaat.

- Om schade of verkleuring van het email te voorkomen:
  - plaats ovenschalen of andere voorwerpen niet rechtstreeks op de bodem van het apparaat.
  - leg geen aluminiumfolie op de bodem van de ruimte in het apparaat.
  - plaats geen water direct in het hete apparaat.
  - bewaar geen vochtige gerechten en voedsel in het apparaat nadat u klaar bent met koken.
  - wees voorzichtig bij het verwijderen of bevestigen van accessoires.
- Verkleuring van het email of roestvrij staal is niet van invloed op de werking van het apparaat.
- Gebruik een diepe pan voor vochtige taarten. Vruchtensappen veroorzaken vlekken die permanent kunnen zijn.
- Kook altijd met de deur van het apparaat gesloten.
- Als het apparaat achter een meubelpaneel gemonteerd is (bijv. een deur), zorg er dan voor dat de deur nooit gesloten is als het apparaat in werking is. Warmte en vocht kunnen achter een gesloten meubelpaneel ophopen en schade aan het apparaat, de behuizing of de vloer veroorzaken. Sluit het meubelpaneel niet tot het apparaat compleet is afgekoeld na gebruik.

## 2.4 Onderhoud en reinigen

 **WAARSCHUWING!**

Gevaar voor letsel, vuur of schade aan het apparaat.

- Schakel het apparaat uit en trek de stekker uit het stopcontact voordat je onderhoudshandelingen verricht.
- Zorg ervoor dat het apparaat koud is. Het risico bestaat dat de glasplaten breken.
- Vervang de glasplaten van de deur onmiddellijk als ze beschadigd zijn. Neem contact op met de erkende servicedienst.
- Wees voorzichtig wanneer u de deur van het apparaat verwijdert. De deur is zwaar!
- Reinig het apparaat regelmatig om te voorkomen dat het materiaal van het oppervlak achteruitgaat.
- Reinig het apparaat met een vochtige zachte doek. Gebruik alleen neutrale schoonmaakmiddelen. Gebruik geen schuurmiddelen, schuursponsjes, oplosmiddelen of metalen voorwerpen.
- Volg als u een ovenspray gebruikt de veiligheidsinstructies op de verpakking.

## 2.5 Pyrolytische reiniging

 **WAARSCHUWING!**

Risico op letsel / Brand / Chemische uitstoot (dampen) in pyrolytische modus.

- Voor het uitvoeren van de pyrolytische reiniging en de eerste voorverwarming dient u het volgende uit de ovenruimte te verwijderen:
  - overtollig voedselresten, olie- of vetresten/afzettingen.
  - alle verwijderbare voorwerpen (inclusief planken, zijrails, enz., die bij het apparaat zijn geleverd), met name alle antiaanbakpotten, pannen, dienbladen, keukengerei, enz.
- Lees zorgvuldig alle instructies voor pyrolytische reiniging.
- Houd kinderen uit de buurt van het apparaat als de pyrolytische reiniging in werking is. Het apparaat wordt zeer heet en er komt hete lucht vrij uit de voorste koelopeningen.
- Pyrolytische reiniging gebeurt op hoge temperaturen waarbij dampen kunnen

- vrijkomen van kookresten en constructiematerialen. Om die reden adviseren wij consumenten:
- zorg voor goede ventilatie tijdens en na de pyrolytische reiniging.
  - zorg voor goede ventilatie tijdens en na de eerste voorverwarming.
- Tijdens en na de pyrolytische reiniging mag u geen water op de ovendeur morsen of aanbrengen om beschadiging van de glasplaten te voorkomen.
  - Rookgassen die vrijkomen uit alle pyrolytische ovens / kookresten zoals beschreven, zijn niet schadelijk voor mensen, inclusief kinderen of personen met medische aandoeningen.
  - Houd huisdieren uit de buurt van het apparaat tijdens en na de pyrolytische reiniging en de initiële voorverwarming. Kleine huisdieren (vooral vogels en reptielen) kunnen zeer gevoelig zijn voor temperatuurveranderingen en uitgestoten dampen.
  - Antiaanbaklagen in potten, pannen, bakplaten, bakgerei, enz. kunnen worden beschadigd door de hoge temperatuur van de pyrolytische reiniging van alle pyrolytische ovens. Ook kunnen ze een bron zijn voor schadelijke dampen op laag niveau.

## 2.6 Binnenverlichting



### **WAARSCHUWING!**

Gevaar voor elektrische schokken.

- Met betrekking tot de lamp(en) in dit product en reservelampen die afzonderlijk worden verkocht: Deze lampen zijn bedoeld om bestand te zijn tegen extreme fysieke omstandigheden in huishoudelijke apparaten, zoals temperatuur, trillingen, vochtigheid, of zijn bedoeld om informatie te geven over de operationele status van het apparaat. Ze zijn niet bedoeld voor gebruik in andere toepassingen en zijn niet geschikt voor verlichting in huishoudelijke ruimten.
- Dit product bevat een lichtbron van energie-efficiëntieklasse G.
- Gebruik alleen lampjes met dezelfde specificaties.

## 2.7 Service

- Neem contact op met de erkende servicedienst voor reparatie van het apparaat.
- Gebruik alleen originele reserveonderdelen.

## 2.8 Verwijdering



### **WAARSCHUWING!**

Gevaar voor letsel of verstikking.

- Neem contact op met uw plaatselijke overheid voor informatie over het afvoeren van het apparaat.
- Haal de stekker uit het stopcontact.
- Snijd het netsnoer vlak bij het apparaat af en gooi het weg.

## 3. BESCHRIJVING VAN HET PRODUCT

### 3.1 Algemeen overzicht

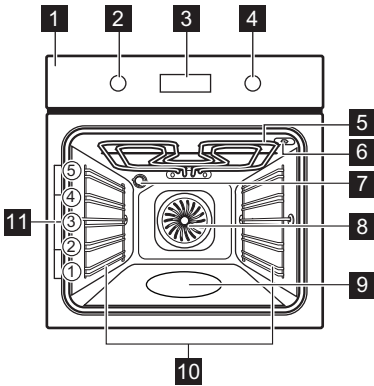

- 1 Bedieningspaneel
- 2 Knop voor verwarmingsfuncties
- 3 Display
- 4 Bedieningsknop
- 5 Verwarmingselement

- 6 Opening voor de voedselsensor
- 7 Lamp
- 8 Ventilator
- 9 Uitholling reliëf
- 10 Inschuifrails, verwijderbaar
- 11 Inzetniveaus

### 3.2 Accessoires

- **Bakrooster**  
Voor taartblikken, overschalen, geroosterde gerechten, kookgerei/ gerechten.
- **Grill-/braadpan**  
Om te bakken en braden of als pan om vet in op te vangen.
- **Voedselsensor**  
Om het koken te regelen op basis van de temperatuur in het voedsel.
- **Telescopische geleiders**  
Om platen en roosters gemakkelijker in te voeren en te verwijderen.



## 4. BEDIENINGSPANEEL

### 4.1 Het apparaat in- en uitschakelen

Het apparaat inschakelen:

1. Druk op de knoppen. De knoppen komen eruit.
2. Draai aan de knop om de verwarmingsfuncties te selecteren.
3. Draai de regelknop om het in te stellen. Draai de knop voor de verwarmingsfuncties naar de uit-stand om het apparaat uit te schakelen .

### 4.2 Overzicht bedieningspaneel

-  Druk op de knop om timerfuncties in te stellen.
-  Houd ingedrukt om de functie in te stellen: Snel opwarmen.
-  Druk op de knop om het lampje van het apparaat in en uit te schakelen.



Druk om de kerntemperatuur van het voedsel in te stellen met: Voedselsensor



Druk op om de selectie te bevestigen.

### 4.3 Indicatielampjes op de display

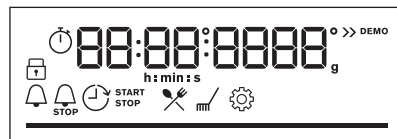







Display met toetsfuncties.







Het apparaat is vergrendeld.



Submenu: Kook- En Bakassistent.

	Submenu: Reinigen.
	Submenu: Instellingen
	Snel opwarmen is ingeschakeld.
	Stoomkoken is geactiveerd.
	Voedselsensor is ingeschakeld.
	Kookwekker is ingeschakeld.

	Kooktijd is ingeschakeld.
	Tijd uitgestelde start is ingeschakeld.
	Uptimer is ingeschakeld.
	Voortgangsbalk - geeft visueel aan wanneer het apparaat de ingestelde temperatuur bereikt of wanneer de bereidingstijd ten einde is.

## 5. VOORAFGAAND AAN HET EERSTE GEBRUIK

### **WAARSCHUWING!**

Raadpleeg de hoofdstukken Veiligheid.

### 5.1 Tijd instellen

Wacht bij eerste aansluiting op de stroom totdat het display het volgende weergeeft: "00:00".

1. Draai aan de regelknop om de tijd in te stellen.
2. Druk op **OK**.

### 5.2 Eerste keer voorverwarmen en reinigen

Warm het lege apparaat voor voordat u het voor de eerste keer gebruikt en voordat het met etenswaren in contact komt. Het

apparaat kan een onaangename geur en rook afgeven. Ventileer de kamer tijdens het voorverwarmen.

1. Haal alle accessoires en verwijderbare inschuifrails uit het apparaat.
2. Stel de functie  in. Stel de maximumtemperatuur in. Laat het apparaat 1 u werken.
3. Stel de functie  in. Stel de maximumtemperatuur in. Laat het apparaat 15 min werken.
4. Schakel het apparaat uit en wacht tot het is afgekoeld.
5. Reinig het apparaat en de accessoires uitsluitend met een microvezeldoek, warm water en een mild reinigingsmiddel.
6. Plaats de accessoires en de verwijderbare inschuifrails terug in hun oorspronkelijke positie.

## 6. DAGELIJKS GEBRUIK

### **WAARSCHUWING!**

Raadpleeg de hoofdstukken Veiligheid.

### 6.1 Verwarmingsfuncties



#### **Hetelucht**

Voor het braden van vlees en het bakken van cakes. Stel een lagere temperatuur in dan bij koken met boven + onderwarmte, omdat de ventilator de warmte gelijkmatig verdeelt in de oven.



#### **Boven + onderwarmte**

Voor het bakken en roosteren op één ovenniveau.



### SteamBake

Om tijdens de bereiding vocht toe te voegen. Om tijdens het bakken de juiste kleur en knapperigheid te krijgen. Om bij het opwarmen meer sappigheid te geven.



### Bevroren gerechten

Om kant-en-klaar-gerechten (bijv. patat, aardappelpartjes of loempia's) krokant te maken.



### Pizza-functie

Om pizza en andere gerechten te bakken die van onderaf meer warmte nodig hebben.



### Onderwarmte

Om een bruine en krokante bodem te maken. Gebruik de eerste rekstand.



### Warmelucht (vochtig)

Deze functie is ontworpen om tijdens de bereiding energie te besparen. Bij het gebruik van deze functie kan de temperatuur in het apparaat verschillen van de ingestelde temperatuur. De restwarmte wordt gebruikt. Het verwarmingsvermogen kan worden vermindert. Raadpleeg voor meer informatie het hoofdstuk "Dagelijks gebruik", opmerkingen op: Warmelucht (vochtig).



### Grillen

Om dunne stukken voedsel te grillen en brood te roosteren.



### Circulatiegrill

Voor het braden van grote stukken vlees of gevogelte met bot op één niveau. Voor gratineren en bruinen.



De lamp kan tijdens sommige verwarmingsfuncties automatisch uitschakelen als de temperatuur onder de 80 °C komt.

## 6.2 Notities over: Warmelucht (vochtig)

Deze functie wordt gebruikt om te voldoen aan de energie-efficiëntieklasse en ecodesign-vereisten (volgens EU 65/2014 en EU 66/2014). Testen in overeenstemming met: IEC/EN 60350-1.

De ovendeur dient tijdens de bereiding gesloten te zijn zodat de functie niet wordt onderbroken en de oven werkt op de hoogst mogelijke energie-efficiëntie.

Bij gebruik van deze functie gaat de verlichting na 30 seconden automatisch uit.

Zie voor bereidingsinstructies het hoofdstuk 'Aanwijzingen en tips', Warmelucht (vochtig). Kijk voor algemene aanbevelingen voor energiebesparing in het hoofdstuk 'Energie-efficiëntie', Energiebesparingstips.

## 6.3 Instellen: Verwarmingsfuncties

1. Draai aan de knop van de verwarmingsfuncties om een verwarmingsfunctie te selecteren.
2. Draai aan de regelknop om de temperatuur in te stellen.

## 6.4 Instelling: SteamBake Koken met stoom:

1. Zorg ervoor dat het apparaat koud is.
2. Vul de uitsparing van de holte met maximaal 250 ml kraanwater. Vul de uitsparing in de ovenruimte niet bij tijdens de bereiding of als het apparaat heet is.
3. Draai aan de knop van de verwarmingsfuncties om een verwarmingsfunctie  te selecteren.
4. Draai aan de regelknop om de temperatuur in te stellen.
5. Verwarm de lege oven 10 min voor om vochtigheid te creëren.
6. Plaats het voedsel in het apparaat.
7. Wanneer het bereiden klaar is, draait u aan de knop voor de verwarmingsfuncties naar de uit-stand om de oven uit te schakelen.
8. Als het apparaat koud is, verwijdert u het resterende water uit de uitsparing met een zachte doek.



### WAARSCHUWING!

Open de deur voorzichtig. Vrijgekomen vocht kan brandwonden veroorzaken.

## 6.5 Invoeren: Menu

Open het menu om toegang te krijgen tot de kookassistentiegerechten en -instellingen.

1. Draai aan de knop voor de verwarmingsfuncties om .

Op het display verschijnt , , .

2. Draai aan de bedieningsknop en selecteer het pictogram om het submenu te openen. Druk op **OK**.

## 6.6 Instellen: Kook- En Bakassistent



Kook- En Bakassistent submenu bestaat uit programma's die zijn ontworpen voor speciale gerechten. Programma's beginnen met een geschikte instelling. U kunt de tijd en de temperatuur tijdens het koken aanpassen.

1. Draai aan de knop voor de verwarmingsfuncties .
2. Draai aan de bedieningsknop om te selecteren . En druk op **OK**.
3. Draai aan de regelknop om een gerecht te selecteren (P1 - P...). Druk op **OK**.
4. Plaats het voedsel in het apparaat. Druk op **OK**.

5. Als de functie is afgelopen, controleert u of het voedsel klaar is. Verleng de bereidingstijd indien nodig.

### Submenu: Kook- En Bakassistent

#### Legenda



De voedselsensor moet worden aangesloten om de functie te kunnen gebruiken. Raadpleeg het hoofdstuk 'De accessoires gebruiken'.



Vul de uitsparing van de ovenruimte met water om stoom te gebruiken.



























Verwarm het apparaat voor voordat je begint met koken.





































Lagerniveau. Zie het hoofdstuk 'Beschrijving van het product'.

Het display toont **P** en een **nummer** van het gerecht dat u in de tabel kunt controleren.

Gerecht	Gewicht	Schapniveau/accessoire
<b>P1</b> Biefstuk, rauw		
<b>P2</b> Biefstuk: medium	1 - 1.5 kg; 4 - 5 cm dikke stukken	<b>2: bakplaat</b> Bak het vlees een paar minuten in een hete pan. Plaats in het apparaat.
<b>P3</b> Biefstuk, gaar		
<b>P4</b> Biefstuk, medium	180 - 220 g per stuk; 3 cm dikke plakken	<b>3 braadschaal op bakrooster</b> Bak het vlees een paar minuten in een hete pan. Plaats in het apparaat.
<b>P5</b> Rundvlees geroosterd/gestoofd (prime rib, bovenste ronde, dikke flank)	1.5 - 2 kg	<b>2 braadschaal op bakrooster</b> Bak het vlees een paar minuten in een hete pan. Vloeistof toevoegen. Plaats in het apparaat.
<b>P6</b> Biefstuk, rauw (langzaam koken)		
<b>P7</b> Biefstuk, medium (langzaam koken)	1 - 1.5 kg; 4 - 5 cm dikke stukken	<b>2: bakplaat</b> Bak het vlees een paar minuten in een hete pan. Plaats in het apparaat.
<b>P8</b> Biefstuk, gaar (langzaam koken)		

	Gerecht	Gewicht	Schapniveau/accessoire
P9	<b>Rundvleesfilet, gaar</b> (lage temperatuur garen)		
P10	<b>Filet, gemiddeld</b> (lage temperatuur garen)	0.5 - 1.5 kg; 5 - 6 cm dikke stukken	  2; <b>bakplaat</b> Bak het vlees een paar minuten in een hete pan. Plaats in het apparaat.
P11	<b>Rundvleesfilet, gaar</b> (lage temperatuur garen)		
P12	<b>Geroosterd kalfsvlees</b> (bijv. schouder)	0.8 - 1.5 kg; 4 cm dikke stukken	  2 braadschaal op <b>bakrooster</b> Bak het vlees een paar minuten in een hete pan. Vloeistof toevoegen. Plaats in het apparaat. Geroosterd bedekt.
P13	<b>Geroosterde varkenshals of schouder</b>	1.5 - 2 kg	  2 braadschaal op <b>bakrooster</b> Voeg 200 ml vloeistof toe aan de braadslede.
P14	<b>Aangetrokken varkensvlees</b> (lage temperatuur garen)	1.5 - 2 kg	  2; <b>bakplaat</b> Draai het vlees na halverwege de bereidingstijd, om een gelijkmatige bruining te krijgen.
P15	<b>Varkenslende, vers</b>	1 - 1.5 kg; 5 - 6 cm dikke stukken	  2; braadschaal op <b>bakrooster</b> Bak het vlees een paar minuten in een hete pan. Plaats in het apparaat.
P16	<b>Reserverribben varkensvlees</b>	2 - 3 kg; gebruik rauwe, 2 - 3 cm dunne spare ribs	 3; <b>diepe pan</b> Voeg vloeistof toe om de bodem van een schaal te bedekken. Draai halverwege de bereidingstijd het vlees om.
P17	<b>Lambeen met botten</b>	1.5 - 2 kg; 7 - 9 cm dikke stukken	  2; braadschaal op <b>bakplaat</b> Vloeistof toevoegen. Draai halverwege de bereidingstijd het vlees om.
P18	<b>Hele kip</b>	1 - 1.5 kg; vers	 2;  200 ml; casserole dish op <b>bakplaat</b> Draai de kip halverwege de bereidingstijd om voor een gelijkmatige bruining.
P19	<b>Halve kip</b>	0.5 - 0.8 kg	  3; <b>bakplaat</b>
P20	<b>Kippenborst</b>	180 - 200 g per stuk	   2 stoofschotel op <b>bakrooster</b> Bak het vlees een paar minuten in een hete pan.
P21	<b>Kippenpoten, vers</b>	-	  3; <b>bakplaat</b> Als u eerst kippenpoten hebt gemarineerd, stel dan een lagere temperatuur in en kook ze langer.
P22	<b>Hele eend</b>	2 - 3 kg	  2 braadschaal op <b>bakrooster</b> Leg het vlees op de braadschaal. Draai halverwege de bereidingstijd de eend om.

	Gerecht	Gewicht	Schapniveau/accessoire
P23	Gans, heel	4 - 5 kg	  2; <b>diepe pan</b> Leg het vlees op een diepe bakplaat. Draai halverwege de bereidingstijd de gans om.
P24	Vleesbrood	1 kg	  2; <b>bakrooster</b>
P25	Hele vis, gegrild	0.5 - 1 kg per vis	  2; <b>bakplaat</b> Vul de vis met boter, kruiden en specerijen.
P26	Visfilet	-	  3 stoofschotel op <b>bakrooster</b>
P27	Cheesecake	-	 2;  springvorm van 28 cm op <b>bakrooster</b>
P28	Appelcake	-	  2;  100 - 150 ml; <b>bakplaat</b>
P29	Appeltaart	-	 2; taartvorm op <b>bakrooster</b>
P30	Appeltaart	-	  2;  100 - 150 ml;  22 cm taartvorm op <b>bakrooster</b>
P31	Brownies	2 kg van deeg	 3; <b>diepe pan</b>
P32	Muffins	-	  2;  100 - 150 ml; muffinbakplaat op <b>bakrooster</b>
P33	Broodcake	-	 2; broodvorm op <b>bakrooster</b>
P34	Gebakken aardappelen	1 kg	 2; <b>bakplaat</b> Leg de gesneden aardappelen met huid op de bakplaat.
P35	Aardappelpartjes	1 kg	 3; <b>bakplaat</b> bedekt met bakpapier Snijd aardappelen in stukken.
P36	Gegrilde gemengde groenten	1 - 1.5 kg	 3; <b>bakplaat</b> bedekt met bakpapier Snijd de groenten in stukken.
P37	Aardappelkroketjes, bevroren	0.5 kg	 3; <b>bakplaat</b>
P38	Patat, bevroren	0.75 kg	 3; <b>bakplaat</b>
P39	Vlees-/groentelasagne met droge pasta-bladen	1 - 1.5 kg	 2; stoofschotel op <b>bakrooster</b>
P40	Aardappelgratin (ruwe aardappelen)	1 - 1.5 kg	 1; stoofschotel op <b>bakrooster</b> Draai het gerecht na de helft van de bereidingstijd.
P41	Verse pizza, dun	-	  2;  100 ml; <b>bakplaat</b> bedekt met bakpapier
P42	Verse pizza, dik	-	  2; <b>bakplaat</b> bedekt met bakpapier

	Gerecht	Gewicht	Schaphniveau/accessoire
P43	Quiche	-	2; bakblik op bakrooster
P44	Stokbrood / ciabatta / witbrood	0.8 kg	2;  150 ml; bakplaat bedekt met bakpapier Meer tijd nodig voor witbrood.
P45	Volkoren / rogge / bruin brood	1 kg	2;  150 ml; bakplaat bedekt met bakpapier / broodpan op bakrooster

## 6.7 Wijzigen: Instellingen

1. Draai aan de knop voor de verwarmingsfuncties .
2. Draai aan de bedieningsknop om te selecteren . En druk op OK.
3. Draai aan de controleknop om de instelling te selecteren. Druk op OK.
4. Draai aan de regelknop om de waarde aan te passen. Druk op OK.
5. Draai de knop voor de verwarmingsfuncties naar de uit-stand om Menu af te sluiten.

### Submenu: Instellingen

Instellingen	Waarde
01 Dagtijd	Wijzigen
02 Helderheid display	1 - 5

Instellingen	Waarde
03 Toetstonen	1 - Piep, 2 - Klik, 3 - Geluid uit
04 Geluidsvolume	1 - 4
05 Voedselsensor Actie	1 - Alarm en stop, 2 - Alarm
06 Uptimer	Aan/uit
07 Binnenverlichting	Aan/uit
08 Snel opwarmen	Aan/uit
09 Reinigingsherinnering	Aan/uit
10 Demofunctie	Activeringscode: 2468
11 Softwareversie	Controleren
12 Terug naar fabrieksinstellingen	Ja / Nee

## 7. EXTRA FUNCTIES

### 7.1 Blokkering

Deze functie voorkomt dat de functie van het apparaat per ongeluk wordt gewijzigd.

Wanneer het apparaat wordt geactiveerd terwijl het in gebruik is, vergrendelt het het bedieningspaneel, zodat de huidige kookinstellingen ononderbroken blijven.

Als het apparaat wordt ingeschakeld terwijl het uit staat, blijft het bedieningspaneel vergrendeld, zodat het apparaat niet onbedoeld wordt ingeschakeld.



OK – houd ingedrukt om de functie in te schakelen.

een geluidssignaal. - knippert 3 keer wanneer de vergrendeling wordt ingeschakeld.

OK – houd ingedrukt om de functie uit te schakelen.

### 7.2 Automatische uitschakeling

Als de verwarmingsfunctie actief is en er geen instellingen worden gewijzigd, wordt het apparaat om veiligheidsredenen na een bepaalde periode automatisch uitgeschakeld.

 (°C)	 (u)
30 - 115	12.5
120 - 195	8.5
200 - 245	5.5
250 - maximaal	3

Als je van plan bent een verwarmingsfunctie te gebruiken voor een duur die langer is dan de automatische uitschakeltijd, stel dan de kooktijd in. Zie het hoofdstuk 'Klokkfuncties'.





De automatische uitschakeling werkt niet met de functies: Binnenverlichting, Voedselsensor, Tijd uitgestelde start.

## 7.3 Koelventilator



Als het apparaat in werking is, wordt de koelventilator automatisch ingeschakeld om de oppervlakken van het apparaat koel te houden. Als je het apparaat uitschakelt, kan de koelventilator blijven werken totdat het apparaat is afgekoeld.

## 8. KLOKKFUNCTIES



### 8.1 Omschrijving timerfuncties

 <b>Kookwekker</b>	Om een afteltijd in te stellen. Wanneer de tijd is verstreken, klinkt er een geluidssignaal. Deze functie heeft geen invloed op de werking van het apparaat en kan op elk moment worden ingesteld.
 <b>Kooktijd</b>	Om de bereidingsduur in te stellen. Wanneer de timer stopt, klinkt het signaal en stopt de verwarmingsfunctie automatisch.
 <b>Tijd uitgestelde start</b>	Om het begin en/of het einde van het koken uit te stellen.
 <b>Uptimer</b>	Om aan te geven hoe lang het apparaat in werking is. Maximum is 23 u 59 min. Deze functie heeft geen invloed op de werking van het apparaat en kan op elk moment worden ingesteld.

### 8.2 Instellen: Kookwekker

1. Druk op .
- Op het display verschijnt: 0:00 en .
2. Draai de regelknop om het Kookwekker in te stellen.
  3. Druk op **OK**. De timer begint onmiddellijk af te tellen.

### 8.3 Instellen: Kooktijd



1. Draai aan de knoppen om de verwarmingsfunctie te selecteren en de temperatuur in te stellen.
2. Druk op  totdat op het display verschijnt: 0:00 en .
3. Draai de regelknop om het Kooktijd in te stellen.
4. Druk op **OK**. De timer begint onmiddellijk af te tellen.
5. Wanneer de tijd is verstreken, drukt u op **OK** en draait u de knop voor de verwarmingsfuncties naar de uit-stand.

### 8.4 Instellen: Tijd uitgestelde start

1. Draai aan de knoppen om de verwarmingsfunctie te selecteren en de temperatuur in te stellen.
  2. Druk op  totdat op het display verschijnt:  en **START**.
  3. Draai aan de knop om de starttijd in te stellen.
  4. Druk op **OK**.
- Op het display verschijnt: --:--  **STOP**.
5. Draai de regelknop om het in te stellen.
  6. Druk op **OK**.
- De timer begint af te tellen op een ingestelde starttijd.



7. Wanneer de tijd is verstreken, drukt u op **OK** en draait u de knop voor de verwarmingsfuncties naar de uit-stand.

### 8.5 Instellen: Uptimer

1. Draai aan de knop voor de verwarmingsfuncties om  te openen Menu.
2. Draai aan de bedieningsknop om  / Uptimer te selecteren. Zie het hoofdstuk 'Dagelijks gebruik', Menu: Instellingen.
3. Druk op **OK**.
4. Draai de bedieningsknop om de Uptimer in en uit te schakelen.

5. Druk op **OK**.

### 8.6 Instellen: Dagtijd

1. Draai aan de knop voor de verwarmingsfuncties om  te openen Menu.
2. Draai aan de bedieningsknop om  / Dagtijd te selecteren. Zie het hoofdstuk 'Dagelijks gebruik', Menu: Instellingen.
3. Draai de regelknop om de klok in te stellen.
4. Druk op **OK**.

## 9. DE ACCESSOIRES GEBRUIKEN

### **WAARSCHUWING!**

Raadpleeg de hoofdstukken Veiligheid.

### 9.1 Accessoires plaatsen

Een kleine inkeping bovenaan verhoogt de veiligheid. De inkepingen zijn ook anti-kantelmechanismen. De hoge rand rond het rooster voorkomt dat het kookgerei van het rooster afglijdt.

#### Bakrooster

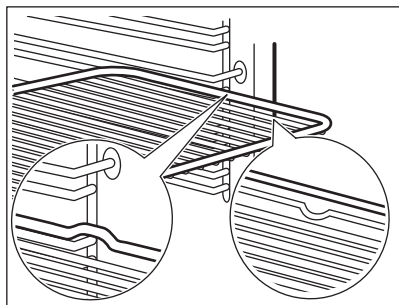

Plaats het rooster tussen de geleidestangen van de roostersteun en zorg ervoor dat de pootjes omlaag staan. Zorg ervoor dat het rooster de achterkant van de binnenkant van de oven raakt.

#### Diepe schaal

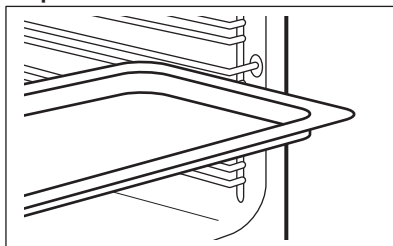

Schuif de plaat tussen de geleidestangen van de inschuifrail.

### 9.2 Voedselsensor

Het meet de temperatuur binnenin het voedsel.

Er moeten twee temperaturen worden ingesteld:

- $^{\circ}\text{C}$  - de temperatuur in het apparaat. Het moet ten minste  $25^{\circ}\text{C}$  hoger zijn dan de kerntemperatuur van het voedsel.
  -  - de kerntemperatuur van het voedsel.
- Voor de beste kookresultaten:

- Ingrediënten moeten op kamertemperatuur zijn.
- Niet gebruiken voor vloeibare gerechten.
- Tijdens het koken moet de naald van de voedselsensor volledig in het gerecht worden gestoken.

## Koken met: Voedselsensor

### **WAARSCHUWING!**

Er bestaat een risico op brandwonden als de voedselsensor en de inschuifrails heet worden. Raak de handgreep van de voedselsensor niet met blote handen aan. Gebruik altijd ovenhandschoenen.

1. Het apparaat inschakelen.
2. Selecteer de verwarmfunctie en, indien nodig, de oventemperatuur.
3. Plaats voedselsensor in de schaal:  
**Vlees, gevogelte en vis**  
Steek de hele naald van de voedselsensor in het midden van het vlees of de vis op het dikste gedeelte.

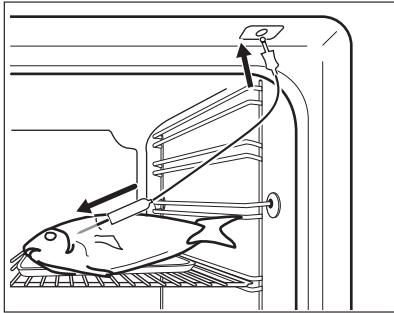

### **Stoofschotel**

Plaats de punt van de voedselsensor precies in het midden van de ovenschotel. De voedselsensor moet tijdens het bakken op één plaats worden

gestabiliseerd. Gebruik een solide ingrediënt om dit voor elkaar te krijgen. Gebruik de rand van de bakplaat om het siliconen handvat van de voedselsensor te ondersteunen. De punt van de voedselsensor mag de bodem van de bakplaat niet raken.

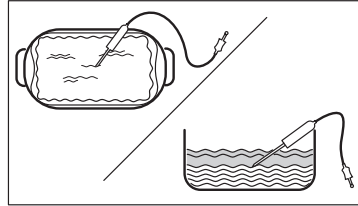

4. Steek de voedselsensor in het stopcontact in het apparaat. Zie het hoofdstuk 'Beschrijving van het product'. Het display toont de huidige temperatuur van de voedselsensor.
5.  - druk om de kerntemperatuur van de sensor in te stellen.
6. Draai aan de regelknop om de temperatuur in te stellen.
7. Druk op **OK**.
8. Als het voedsel de ingestelde temperatuur bereikt, klinkt er een geluidssignaal. Controleer of het voedsel klaar is. Verleng de bereidingstijd indien nodig.
9. Haal de stekker van de voedselsensor uit het stopcontact en haal het gerecht uit het apparaat.

## 10. AANWIJZINGEN EN TIPS

### 10.1 Kookadviezen

De temperatuur en kooktijden in de tabellen zijn slechts als richtlijn bedoeld. Ze zijn afhankelijk van het recept, de kwaliteit en de kwantiteit van de gebruikte ingrediënten.

Je apparaat kan anders bakken of roosteren dan het apparaat dat je tot nu toe gebruikt hebt. De onderstaande hints tonen aanbevolen instellingen voor temperatuur, kooktijd en rekstand voor specifieke soorten voedsel.

Tel de rekniveaus vanaf de bodem van de oven.

Als u voor een speciaal recept de instelling niet kunt vinden, zoek dan naar een soortgelijk recept.

Zie het hoofdstuk "Energie-efficiëntie" voor energiebesparingstips.

### **Symbolen gebruikt in de tabellen:**



Soort voedsel

	Verwarmingsfunctie
	Temperatuur
	Accessoire
	Inzetniveau
	Kooktijd (min)





## 10.2 Warmelucht (vochtig) – aanbevolen accessoires





Gebruik donkere en niet-reflecterende bakjes en schalen. Ze nemen de warmte beter op dan licht en reflecterend servies.

- **Pizzapan** - donker, niet-reflecterend, diameter 28cm
- **Bakschaal** - donker, niet-reflecterend, diameter 26cm
- **Ramekins** - keramiek, diameter 8cm, hoogte 5 cm
- **Flanbasistin** - donker, niet-reflecterend, diameter 28cm

## 10.3 Warmelucht (vochtig)





Volg voor de beste resultaten de volgende aanwijzingen op die hieronder in de tabel staan.

		°C		
Zoete broodjes, 16 stuks	bakplaat of lekschaal	180	2	20 - 30
Broodjes, 9 stuks	bakplaat of lekschaal	180	2	30 - 40
Pizza, bevroren, 0,35 kg	bakrooster	220	2	10 - 15
Biscuitrol	bakplaat of lekschaal	170	2	25 - 35
Brownie	bakplaat of lekschaal	175	3	25 - 30
Soufflé, 6 stuks	keramieken vormpjes op rooster	200	3	25 - 30
Luchtige flanbodem	flanvorm op rooster	180	2	15 - 25
Victoriartaart met jamvulling	ovenschaal op rooster	170	2	40 - 50
Gepocheerde vis, 0,3 kg	bakplaat of lekschaal	180	3	20 - 25
Hele vis, 0,2 kg	bakplaat of lekschaal	180	3	25 - 35
Visfilet, 0,3 kg	pizzavorm op rooster	180	3	25 - 30
Gepocheerd vlees, 0,25 kg	bakplaat of lekschaal	200	3	35 - 45
Sjaslied, 0,5 kg	bakplaat of lekschaal	200	3	25 - 30
Koekjes, 16 stuks	bakplaat of lekschaal	180	2	20 - 30
Bitterkoekjes, 24 stuks	bakplaat of lekschaal	180	2	25 - 35
Muffins, 12 stuks	bakplaat of lekschaal	170	2	30 - 40

		°C		
Hartig gebak, 20 stuks	bakplaat of lekschaal	180	2	25 - 30
Zandkoekjes, 20 stuks	bakplaat of lekschaal	150	2	25 - 35
Taartjes, 8 stuks	bakplaat of lekschaal	170	2	20 - 30
Groenten, gepocheerd, 0,4 kg	bakplaat of lekschaal	180	3	35 - 45
Vegetarisch omelet	pizzavorm op rooster	200	3	25 - 30
Mediterrane groenten, 0,7 kg	bakplaat of lekschaal	180	4	25 - 30

## 10.4 Informatie voor testinstituten

Testen in overeenstemming met IEC 60350-1.

				°C	
Kleine cakes, 20 stuks per bakplaat	Boven + onderwarmte	Bakplaat	3	170	20 - 35
Kleine cakes, 20 stuks per bakplaat	Hetelucht	Bakplaat	3	150 - 160	20 - 35
Kleine cakes, 20 stuks per bakplaat	Hetelucht	Bakplaat	2 en 4	150 - 160	20 - 35
Appeltaart, 2 blikken Ø20 cm	Boven + onderwarmte	Bakrooster	2	180	70 - 90
Appeltaart, 2 blikken Ø20 cm	Hetelucht	Bakrooster	2	160	70 - 90
Vetvrije sponscake, cakevorm Ø26 cm <sup>1)</sup>	Boven + onderwarmte	Bakrooster	2	170	40 - 50
Vetvrije sponscake, cakevorm Ø26 cm <sup>1)</sup>	Hetelucht	Bakrooster	2	160	40 - 50
Vetvrije sponscake, cakevorm Ø26 cm <sup>1)</sup>	Hetelucht	Bakrooster	2 en 4	160	40 - 60
Zandtaartdeeg	Hetelucht	Bakplaat	3	140 - 150	20 - 40
Zandtaartdeeg	Hetelucht	Bakplaat	2 en 4	140 - 150	25 - 45
Zandtaartdeeg	Boven + onderwarmte	Bakplaat	3	140 - 150	25 - 45
Toast <sup>1)</sup>	Grillen	Bakrooster	4	max.	1 - 5

<sup>1)</sup> Warm het apparaat 10 minuten voor.

## 11. ONDERHOUD EN REINIGING

### **WAARSCHUWING!**

Raadpleeg de hoofdstukken Veiligheid.

### 11.1 Opmerkingen over de reiniging

#### Reinigingsmiddelen

- Reinig de voorkant van het apparaat uitsluitend met een microvezeldoek met warm water en een mild reinigingsmiddel.
- Gebruik een reinigungsoplossing om metalen oppervlakken te reinigen.
- Reinig vlekken met een mild reinigingsmiddel.

#### Dagelijks gebruik

- Reinig na elk gebruik de binnenkant van het apparaat. Vetophoping of andere resten kunnen brand veroorzaken.
- Vocht kan in de oven of op de glazen deurpanelen condenseren. Om de condens te verminderen, dien je het apparaat gedurende 10 minuten te laten werken voordat je er iets in plaatst. Bewaar voedsel niet langer dan 20 minuten in het apparaat. Droog de binnenkant van het apparaat na elk gebruik alleen met een microvezeldoek.

#### Accessoires

- Reinig alle accessoires na elk gebruik en laat ze drogen. Gebruik alleen een zachte doek met warm water en een mild reinigingsmiddel. De accessoires niet in de afwasmachine reinigen.
- Reinig de antiaanbakaccessoires niet met agressieve reinigungsmiddelen of scherpe voorwerpen.

### 11.2 Reinigen van de uitsparing in de holte

Reinig de uitsparing van de ovenruimte om kalksteenresten te verwijderen na het koken met stoom.



Voor de functie: SteamBake reinig de oven elke 5-10 kookcycli.

1. Giet 250 ml witte azijn of citroenzuur in de uitsparing van de ovenruimte.

Gebruik maximaal 6% zuurazijn zonder toevoegingen.

2. Laat de azijn de kalksteenresten gedurende 30 minuten oplossen bij omgevingstemperatuur.
3. Reinig de ruimte met warm water en een zachte doek.

### 11.3 Verwijderbare inschuifrails

Verwijder de inschuifrails om het apparaat te reinigen.

1. Schakel het apparaat uit en wacht tot het is afgekoeld.
2. Trek de inschuifrail bij de voorkant uit de zijwand.
3. Trek de geleider bij de achterkant uit de zijwand en verwijder het.

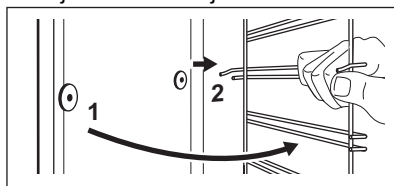

4. Plaats de inschuifrails in omgekeerde volgorde.

De borgpennen op de telescopische geleiders moeten naar voren wijzen.

### 11.4 Pyrolytische reiniging

#### **WAARSCHUWING!**



Er bestaat gevaar voor brandwonden.

#### **LET OP!**

Als er andere apparaten in dezelfde kast zijn geïnstalleerd, gebruik deze dan niet tijdens deze functie. Dit kan de oven beschadigen.

Start de functie niet als je de ovendeur niet volledig hebt gesloten.

1. Zorg ervoor dat het apparaat koud is.
2. Verwijder alle accessoires
3. Reinig de binnenzijde van de oven en de glazen deur aan de binnenkant met warm water, een zachte doek en een mild reinigungsmiddel.

- Draai aan de knop voor de verwarmingsfuncties om  te openen Menu.
- Draai aan de bedieningsknop om  te selecteren en druk op **OK**.

Reinigingsprogramma	Duur
C1 - Licht reinigen	1 h
C2 - Normaal reinigen	1 h 30 min
C3 - Grondig reinigen	2 h 30 min

- Draai aan de bedieningsknop om het reinigingsprogramma te selecteren en druk op **OK**.
- Druk op **OK** om het reinigen te starten. Als het reinigen begint, wordt de deur van het apparaat vergrendeld en is de lamp uit. Totdat de deur wordt ontgrendeld, toont het display .
- Draai na de reiniging de knop voor de verwarmingsfuncties naar de uit-stand.
- Wacht tot het apparaat is afgekoeld en de deur ontgrendelt. Maak de binnenkant van de oven schoon met een zachte doek en water.

## 11.5 Reinigingsherinnering

Als na de kooksessie  op het display knippert, herinnert het apparaat je eraan om het te reinigen met pyrolytische reiniging. Je kunt de herinnering uitschakelen in het submenu: Instellingen. Raadpleeg het hoofdstuk 'Dagelijks gebruik', Wijzigen: Instellingen.

## 11.6 De deur verwijderen en installeren

De ovendeur beschikt over drie glasplaten. Je kunt de ovendeur en de interne glasplaat verwijderen om het schoon te maken. Lees de volledige instructie 'Verwijderen van installatiedeur' voordat u de glasplaten verwijdert.

### LET OP!

Gebruik het apparaat nooit zonder de glasplaten.

- Open de deur volledig en houd beide scharnieren vast.

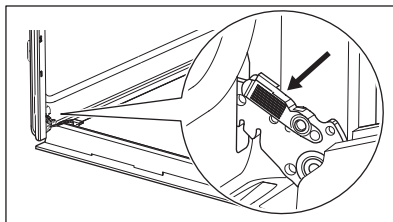

- Til de vergrendelingen op en trek eraan totdat ze klikken.

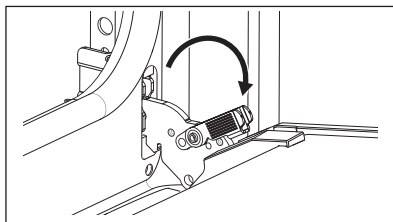

- Sluit de ovendeur in de eerste openingsstand. Til hem daarna op en trek hem naar voren, verwijder hem dan van zijn plek.

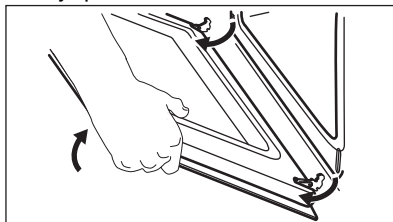

- Plaats de deur op een zachte doek op een stabiele ondergrond.
- Pak de deurafdekking **B** aan de bovenkant van de deur aan beide kanten vast en druk deze naar binnen om de klemsluiting te ontgrendelen.

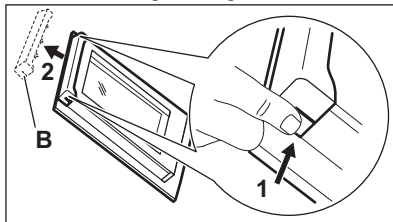

- Trek de deurlijst naar voren om hem te verwijderen.

- Houd de glasplaten van de deur bij de bovenkant vast en trek ze er voorzichtig een voor een uit. Begin bij de bovenste plaat. Zorg dat het glas volledig uit de geleiders schuift.

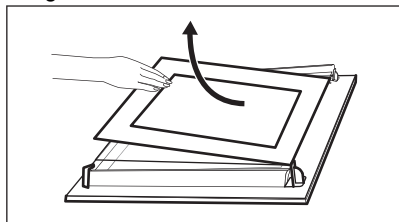

- Reinig de glasplaten met een sopje. Droog de glazen panelen zorgvuldig. Reinig de glasplaten niet in de vaatwasser.
- Installeer na het reinigen de glasplaten en de ovendeur.

Als de deur correct is geïnstalleerd, hoor je een klik bij het sluiten van de vergrendelingen.

Zorg ervoor dat u de glasplaten (A, B en) weer in de juiste volgorde terugplaatst. Controleer op het symbool / opdruk op de zijkant van het glaspaneel. Elk van de glasplaten ziet er anders uit om demontage en montage gemakkelijker te maken.

Als de deur correct wordt geïnstalleerd, klikt de rand van de deur.

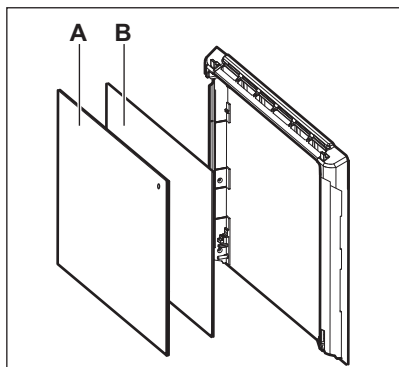

Zorg ervoor dat je de middelste glasplaat correct in de zittingen plaatst.

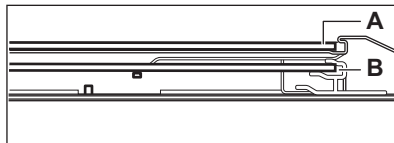

## 11.7 Het lampje vervangen

### ⚠ WAARSCHUWING!

Gevaar voor elektrische schokken.  
Het lampje kan heet zijn.

- Schakel het apparaat uit en wacht tot het is afgekoeld.
- Haal de stekker uit het stopcontact.
- Leg de doek op de vloer van de oven.

### ⚠ LET OP!

Houd de halogeenlamp altijd vast met een doek om te voorkomen dat vetresten op de lamp branden.

## Achterlamp

- Draai de glazen afdekking om die te verwijderen.
- Reinig de glasafdekking.
- Vervang de lamp door een geschikte 300 °C hittebestendige lamp.
- Installeer het glazen deksel.

## 12. PROBLEEMOPLOSSING

### **WAARSCHUWING!**

Raadpleeg de hoofdstukken Veiligheid.

### 12.1 Wat te doen als...

Probleem	Controleer of...
U kunt het apparaat niet inschakelen of bedienen.	Het apparaat is op de juiste manier op een elektrische toevoer aangesloten.
Het apparaat warmt niet op.	De automatische uitschakeling is gedeactiveerd.
Het apparaat warmt niet op.	De deur van het apparaat is gesloten.
Het apparaat warmt niet op.	De zekering is niet doorgeslagen.
Het apparaat warmt niet op.	Blokkering is gedeactiveerd.
De lamp is uit.	Warmelucht (vochtig) - is geactiveerd.
De verlichting werkt niet.	De lamp is opgebrand.
De Voedselsensor werkt niet.	De stekker van de Voedselsensor is volledig in het stopcontact gestoken.
Err C2	U hebt de stekker van de Voedselsensor uit het stopcontact gehaald.
Err C3	De ovendeur is gesloten of het deurslot is niet kapot.
Err F102	De deur van het apparaat is gesloten.
Err F102	Het deurslot is niet kapot.
Op het display verschijnt 00:00.	Er was een stroomstoring. Stel het tijdstip van de dag in.
Het water lekt uit de uitholling in de ovenruimte.	Er zit te veel water in de uitholling van de ovenruimte.



Als het display een foutcode weergeeft die niet in deze tabel staat, schakelt u de zekering van het huis uit en weer in om de oven opnieuw te starten. Als de foutcode opnieuw optreedt, neemt u contact op met een erkend servicecentrum.

### 12.2 Service-informatie

Als je niet zelf het probleem kunt verhelpen, neem dan contact op met je verkoper of een erkende serviceafdeling.

De contactgegevens van de servicedienst staan op het typeplaatje. Het typeplaatje bevindt zich op het voorframe van het apparaat. Het is zichtbaar wanneer u de deur opent. Verwijder het typeplaatje niet uit het apparaat.

**Wij raden je aan om de gegevens hier te noteren:**

Model (MOD.): \_\_\_\_\_

Productnummer (PNC): \_\_\_\_\_

Serienummer (S.N.): \_\_\_\_\_

## 13. ENERGIEZUINIGHEID

### 13.1 Productinformatie en productinformatieblad volgens de EU-voorschriften voor ecologisch ontwerp en energie-etikettering

Naam leverancier	AEG
Modelnummer	B55PV2161B 949499859
Energie-efficiëntie-index	81.2
Energie-efficiëntieklasse	A+
Energieverbruik met een standaard belading, conventionele modus	0.93 kWh/cyclus
Energieverbruik met een standaard belasting, heteluchtmodus	0.69 kWh/cyclus
Aantal holtes	1
Warmtebron	Elektriciteit
Volume	72 l
Soort oven	Inbouwoven
Massa	32.2 kg

IEC/EN 60350-1 - Huishoudelijke elektrische kooktoestellen - Deel 1: Forniuzen, ovens, stoomovens en grills - Methoden voor het meten van prestaties.

### 13.2 Productinformatie voor stroomverbruik en maximale tijd om de toepasselijke modus voor laag vermogen te bereiken

Stroomverbruik in stand-by	0.8 W
De maximale tijd die de apparatuur nodig heeft om automatisch de toepasselijke modus voor laag vermogen te bereiken	20 min

### 13.3 Energiebesparende tips

De onderstaande tips helpen u energie te besparen bij het gebruik van uw apparaat.

Zorg ervoor dat de deur van het apparaat gesloten is als het apparaat in werking is. Open de deur van het apparaat niet te vaak tijdens het koken. Houd het deurrubber schoon en zorg ervoor dat het goed op zijn plaats vastzit.

Gebruik metalen kookgerei en donkere, niet-reflecterende blikken en containers om energie te besparen

Verwarm het apparaat niet voor voordat u gaat koken, tenzij specifiek aanbevolen.

Houd onderbrekingen tussen het bakken zo kort mogelijk als je een aantal gerechten tegelijkertijd bereidt.

#### **Koken met hete lucht**

Gebruik indien mogelijk de bereidingsfuncties met hete lucht om energie te besparen.

#### **Restwarmte**

Wanneer de kookduur langer is dan 30 minuten, verlaag dan de oventemperatuur tot minimaal 3-10 minuten voor het einde van het koken. De restwarmte binnen in het apparaat zal blijven koken.

Gebruik de restwarmte om het voedsel warm te houden of andere gerechten op te warmen.

Wanneer je de oven uitschakelt, geeft het display de restwarmte aan.

### **Eten warm houden**

Kies de laagst mogelijke temperatuurinstelling om de restwarmte te gebruiken en het voedsel warm te houden. Het indicatielampje van de restwarmte of temperatuur verschijnt op het display.

### **Koken met de verlichting uitgeschakeld**

Schakel de verlichting tijdens het koken uit. Doe het aan als je het nodig hebt.

### **Warmelucht (vochtig)**

Functie is ontworpen om tijdens de bereiding energie te besparen.

Als je deze functie gebruikt, gaat de verlichting na 30 sec. automatisch uit. Je kunt de verlichting weer inschakelen, maar deze handeling vermindert de verwachte energiebesparingen.

## **14. MILIEUBESCHERMING**

Recycleer de materialen met het symbool .  
Gooi de verpakking in een geschikte afvalcontainer om het te recyclen.  
Bescherm het milieu en de volksgezondheid en recycleer op een correcte manier het afval van elektrische en elektronische apparaten.

Gooi apparaten gemarkeerd met het symbool  niet weg met het huishoudelijk afval. Breng het product naar het milieustation bij u in de buurt of neem contact op met de gemeente.

**Bienvenue chez AEG ! Nous vous remercions d'avoir choisi l'un de nos appareils.**



Obtenir des conseils d'utilisation, des brochures, un dépanneur, des informations sur le service et les réparations :  
[www.aeg.com/support](http://www.aeg.com/support)

Sous réserve de modifications.

## TABLE DES MATIÈRES

1. INFORMATION SUR LA SÉCURITÉ.....	27
2. CONSIGNES DE SÉCURITÉ.....	29
3. DESCRIPTION DE L'APPAREIL.....	33
4. BANDEAU DE COMMANDE.....	33
5. AVANT LA PREMIÈRE UTILISATION.....	34
6. UTILISATION QUOTIDIENNE.....	34
7. FONCTIONS SUPPLÉMENTAIRES.....	40
8. FONCTIONS DE L'HORLOGE.....	40
9. UTILISATION DES ACCESSOIRES.....	41
10. CONSEILS.....	43
11. ENTRETIEN ET NETTOYAGE.....	45
12. DÉPANNAGE.....	48
13. RENDEMENT ÉNERGÉTIQUE.....	49
14. EN MATIÈRE DE PROTECTION DE L'ENVIRONNEMENT.....	51

## 1. ⚠ INFORMATION SUR LA SÉCURITÉ

Avant d'installer et d'utiliser cet appareil, lisez soigneusement les instructions fournies. Le fabricant ne pourra être tenu pour responsable des blessures et dégâts résultant d'une mauvaise installation ou utilisation. Conservez toujours les instructions dans un lieu sûr et accessible pour vous y référer ultérieurement.

### 1.1 Sécurité des enfants et des personnes vulnérables

- Cet appareil peut être utilisé par des enfants âgés d'au moins 8 ans et par des personnes ayant des capacités physiques, sensorielles ou mentales réduites ou dénuées d'expérience ou de connaissance, s'ils sont correctement surveillés ou si des instructions relatives à l'utilisation de

l'appareil en toute sécurité leur ont été données et s'ils comprennent les risques encourus. Les enfants de moins de 8 ans et les personnes ayant un handicap très important et complexe doivent être tenus à l'écart de l'appareil, à moins d'être surveillés en permanence.

- Veillez à ce que les enfants n'utilisent pas .
- Ne laissez pas les emballages à la portée des enfants et jetez-les convenablement.
- **AVERTISSEMENT** : L'appareil et ses parties accessibles deviennent chauds pendant l'utilisation. Tenez les enfants et les animaux éloignés de l'appareil lorsqu'il est en cours d'utilisation et de refroidissement.
- Si l'appareil est équipé d'un dispositif de sécurité enfants, nous vous recommandons de l'activer.
- Le nettoyage et l'entretien par l'utilisateur ne doivent pas être effectués par des enfants sans surveillance.

## **1.2 Sécurité générale**

- Cet appareil est exclusivement destiné à un usage culinaire.
- Cet appareil est conçu pour un usage domestique ménager, dans un environnement intérieur.
- Cet appareil peut être utilisé dans les bureaux, les chambres d'hôtel, les chambres d'hôtes, les gîtes ruraux et d'autres hébergements similaires lorsque cette utilisation ne dépasse pas le niveau (moyen) de l'utilisation domestique.
- Cet appareil doit être installé et le câble remplacé uniquement par un professionnel qualifié.
- N'utilisez pas l'appareil avant de l'avoir installé dans la structure encastrée.
- Débranchez l'appareil de l'alimentation électrique avant toute opération d'entretien.
- Si le cordon d'alimentation est endommagé, il doit être remplacé par le fabricant, son service après-vente agréé ou toute personne disposant de qualifications similaires afin d'éviter tout danger électrique.

- **AVERTISSEMENT** : Assurez-vous que l'appareil est éteint avant de remplacer l'ampoule pour éviter tout risque d'électrocution.
- **AVERTISSEMENT** : L'appareil et ses parties accessibles deviennent chauds pendant l'utilisation. Des précautions doivent être prises pour éviter de toucher les éléments chauffants ou la surface de la cavité de l'appareil.
- Utilisez toujours des gants de cuisine pour retirer ou insérer des accessoires ou des plats allant au four.
- Utilisez uniquement la sonde de cuisson recommandée pour cet appareil.
- Pour retirer les supports de grille, tirez d'abord l'avant du support de grille, puis l'arrière à distance des parois latérales. Installez les supports de grille dans l'ordre inverse.
- N'utilisez pas de nettoyeur à vapeur pour nettoyer l'appareil.
- N'utilisez pas de produits abrasifs ni de racloirs pointus en métal pour nettoyer la porte en verre car ils peuvent rayer la surface, ce qui peut briser le verre.
- Avant le nettoyage par pyrolyse, retirez tous les accessoires et les dépôts/déversements excessifs de la cavité de l'appareil.

## 2. CONSIGNES DE SÉCURITÉ

### 2.1 Installation



#### **AVERTISSEMENT!**

L'appareil doit être installé uniquement par un professionnel qualifié.

- Retirez l'intégralité de l'emballage.
- N'installez pas et ne branchez pas un appareil endommagé.
- Suivez les instructions d'installation disponibles sur notre site Web.
- Soyez toujours vigilants lorsque vous déplacez l'appareil car il est lourd. Utilisez toujours des gants de sécurité et des chaussures fermées.
- Ne tirez jamais l'appareil par la poignée.

- Installez l'appareil dans un lieu sûr et adapté répondant aux exigences d'installation.
- Respectez l'espacement minimal requis par rapport aux autres appareils et éléments.
- Avant de monter l'appareil, vérifiez si la porte de l'appareil s'ouvre sans retenue.
- L'appareil est équipé d'un système de refroidissement électrique. Il doit être utilisé avec l'alimentation électrique.

### 2.2 Branchement électrique



#### **AVERTISSEMENT!**

Risque d'incendie ou d'électrocution.

- Tous les raccordements électriques doivent être effectués par un électricien qualifié.
- L'appareil doit être relié à la terre.
- Assurez-vous que les paramètres figurant sur la plaque signalétique correspondent aux données électriques nominale de l'alimentation secteur.
- Utilisez toujours une prise de courant de sécurité correctement installée.
- N'utilisez pas d'adaptateurs multiprise et de rallonges.
- Veillez à ne pas endommager la fiche secteur ni le câble d'alimentation. Le remplacement du câble d'alimentation de l'appareil doit être effectué par notre service après-vente agréé.
- Ne laissez pas les câbles d'alimentation entrer en contact ou s'approcher de la porte de l'appareil ou de la niche d'encastrement sous l'appareil, particulièrement lorsqu'il est en marche ou que la porte est chaude.
- La protection contre les chocs des parties sous tension et isolées doit être fixée de telle manière qu'elle ne puisse pas être enlevée sans outils.
- Ne branchez la fiche secteur dans la prise secteur qu'à la fin de l'installation. Assurez-vous que la prise secteur est accessible après l'installation.
- Si la prise secteur est détachée, ne branchez pas la fiche secteur.
- Ne tirez pas sur le câble secteur pour débrancher l'appareil. Tirez toujours sur la fiche de la prise secteur.
- N'utilisez que des systèmes d'isolation appropriés : des coupe-circuits, des fusibles (les fusibles à visser doivent être retirés du support), un disjoncteur différentiel et des contacteurs.
- L'installation électrique doit comporter un dispositif d'isolation qui vous permet de déconnecter l'appareil du secteur à tous les pôles. Le dispositif d'isolement doit avoir une largeur d'ouverture de contact de 3 mm minimum.
- Fermez bien la porte de l'appareil avant de brancher la fiche à la prise secteur.
- Cet appareil est fourni avec une fiche électrique et un câble d'alimentation.

#### Types de câbles compatibles pour l'installation ou le remplacement pour l'Europe :

H07 RN-F, H05 RN-F, H05 RRF, H05 VV-F, H05 V2V2-F (T90), H05 BB-F

Pour la section du câble, consultez la puissance totale sur la plaque signalétique. Vous pouvez également consulter le tableau :

Puissance totale (W)	Section du câble (mm <sup>2</sup> )
maximum 1 380	3x0.75
maximum 2 300	3x1
maximum 3 680	3x1.5

Le fil de terre (câble vert/jaune) doit être de 2 cm plus long que les câbles de phase marron et neutre bleu

### 2.3 Utilisation

#### AVERTISSEMENT!

Risque de blessures, de brûlures, d'électrocution ou d'explosion.

- Ne modifiez pas les spécifications de cet appareil.
- Assurez-vous que les orifices d'aération ne sont pas obstrués.
- Ne laissez pas l'appareil sans surveillance durant son fonctionnement.
- Éteignez l'appareil après chaque utilisation.
- Soyez prudent lors de l'ouverture de la porte de l'appareil lorsque celui-ci fonctionne. De l'air chaud peut se dégager.
- N'utilisez pas l'appareil avec des mains mouillées ou en contact avec de l'eau.
- N'exercez pas de pression sur la porte ouverte.
- N'utilisez pas l'appareil comme plan de travail ou comme espace de rangement.
- Ouvrez la porte de l'appareil avec précaution. L'utilisation d'ingrédients avec de l'alcool peut provoquer un mélange d'alcool et d'air.
- Ne laissez pas des étincelles ou des flammes nues entrer en contact avec l'appareil lorsque vous ouvrez la porte.

- Utilisez toujours du verre et des bocaux approuvés à des fins de conservation.
- Ne placez pas de produits inflammables ou d'éléments imbibés de produits inflammables à l'intérieur, à proximité ou au-dessus de l'appareil.

**⚠ AVERTISSEMENT!**

Risque de dommages à l'appareil.

- Pour éviter tout endommagement ou décoloration de l'émail :
  - ne posez pas de plats allant au four ou d'autres objets directement dans le fond de l'appareil.
  - ne placez jamais de feuilles d'aluminium directement sur le fond de la cavité de l'appareil.
  - ne versez pas d'eau directement dans l'appareil chaud.
  - ne conservez pas de plats et de nourriture humides dans l'appareil après avoir terminé la cuisson.
  - Installez ou retirez les accessoires avec précautions.
- La décoloration de l'émail ou de l'acier inoxydable est sans effet sur les performances de l'appareil.
- Utilisez un plat à rôtir pour des gâteaux moelleux. Les jus de fruits provoquent des taches qui peuvent être permanentes.
- Cuisinez toujours avec la porte de l'appareil fermée.
- Si l'appareil est installé derrière la paroi d'un meuble (par ex. une porte), veuillez à ce que la porte ne soit jamais fermée lorsque l'appareil fonctionne. La chaleur et l'humidité peuvent s'accumuler derrière la porte fermée du meuble et provoquer d'importants dégâts sur l'appareil, votre logement ou le sol. Ne fermez pas la paroi du meuble tant que l'appareil n'a pas refroidi complètement.

## 2.4 Entretien et nettoyage

**⚠ AVERTISSEMENT!**

Risque de blessure, d'incendie ou de dommages à l'appareil.

- Avant toute opération d'entretien, désactivez l'appareil et débranchez la fiche secteur.

- Assurez-vous que l'appareil est froid. Les panneaux de verre peuvent se casser.
- Remplacez immédiatement les panneaux de verre de la porte lorsqu'ils sont endommagés. Veuillez contacter le service après-vente agréé.
- Soyez prudent lorsque vous retirez la porte de l'appareil. La porte est lourde !
- Nettoyez régulièrement l'appareil afin de maintenir le revêtement en bon état.
- Nettoyez l'appareil avec un chiffon doux et humide. Utilisez uniquement des produits de lavage neutres. N'utilisez pas de produits abrasifs, de tampons à récurer, de solvants ou d'objets métalliques.
- Si vous utilisez un spray pour four, suivez les consignes de sécurité figurant sur son emballage.

## 2.5 Nettoyage par pyrolyse

**⚠ AVERTISSEMENT!**

Risque de blessures, d'incendie, d'émissions chimiques (fumées) en mode pyrolyse.

- Avant d'effectuer un nettoyage par pyrolyse et un préchauffage initial, retirez de la cavité du four :
  - tout résidu alimentaire excessif, déversement et dépôt d'huile ou de graisse.
  - tous les objets amovibles (y compris les grilles, les rails latéraux, etc., fournis avec l'appareil), en particulier les casseroles, poêles, plateaux, ustensiles anti-adhésifs, etc.
- Lisez attentivement toutes les instructions relatives au nettoyage par pyrolyse.
- Tenez les jeunes enfants éloignés de l'appareil lorsque le nettoyage par pyrolyse est en cours. L'appareil devient très chaud et de l'air chaud est libéré des orifices d'aération avant.
- Le nettoyage par pyrolyse est un fonctionnement à haute température qui peut dégager de la fumée provenant des résidus de cuisson et des matériaux de construction. Par conséquent, il est recommandé aux consommateurs de :
  - veillez à assurer une bonne ventilation pendant et après le nettoyage par pyrolyse.

- veillez à assurer une bonne ventilation pendant et après le préchauffage initial.
- Ne renversez pas ou n'appliquez pas d'eau sur la porte du four pendant et après le nettoyage par pyrolyse pour éviter d'endommager les panneaux de verre.
- Les fumées dégagées par les fours à pyrolyse / les résidus de cuisson sont décrites comme étant non nocives pour les êtres humains, y compris pour les jeunes ou les personnes à la santé fragile.
- Maintenez les animaux domestiques à l'écart de l'appareil pendant et après le nettoyage par pyrolyse et le préchauffage initial. Les petits animaux de compagnie (en particulier les oiseaux et les reptiles) peuvent être très sensibles aux changements de température et aux fumées émises.
- Les surfaces anti-adhésives des casseroles, des poêles, des plaques, des ustensiles, etc. peuvent être endommagées par le nettoyage par pyrolyse à haute température et peuvent également être source de fumées légèrement nocives.

## 2.6 Éclairage interne

### AVERTISSEMENT!

Risque d'électrocution.

- Concernant la/les lampe(s) à l'intérieur de ce produit et les lampes de rechange

vendues séparément : Ces lampes sont conçues pour résister à des conditions physiques extrêmes dans les appareils électroménagers, telles que la température, les vibrations, l'humidité, ou sont conçues pour signaler des informations sur le statut opérationnel de l'appareil. Elles ne sont pas destinées à être utilisées dans d'autres applications et ne conviennent pas à l'éclairage des pièces d'un logement.

- Ce produit contient une source lumineuse de classe d'efficacité énergétique G.
- Utilisez uniquement des ampoules ayant les mêmes spécifications.

## 2.7 Service

- Pour réparer l'appareil, contactez le service après-vente agréé.
- Utilisez uniquement des pièces de rechange d'origine.

## 2.8 Mise au rebut

### AVERTISSEMENT!

Risque de blessure ou d'asphyxie.

- Contactez votre service municipal pour obtenir des informations sur la marche à suivre pour mettre l'appareil au rebut.
- Débranchez l'appareil.
- Coupez le câble d'alimentation au ras de l'appareil et mettez-le au rebut.

## 3. DESCRIPTION DE L'APPAREIL

### 3.1 Vue d'ensemble

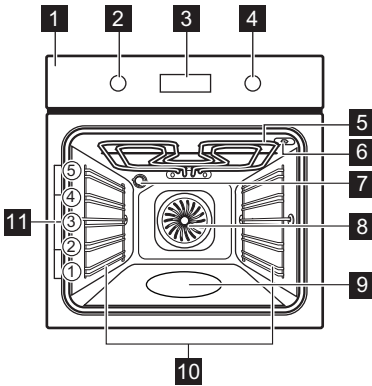

- 1 Bandeau de commande
- 2 Manette de sélection des modes de cuisson
- 3 Affichage
- 4 Manette de commande
- 5 Résistance

- 6 Prise pour la sonde à viande
- 7 Éclairage
- 8 Chaleur tournante
- 9 Bac de la cavité
- 10 Support de grille, amovible
- 11 Niveaux de la grille

### 3.2 Accessoires

- **Grille métallique**  
Pour les moules à gâteaux, les récipients ultra résistants allant au four, les plats pour rôtis, les ustensiles de cuisson / les plats.
- **Plat à rôtir**  
Pour cuire et rôtir ou comme plat pour récupérer la graisse.
- **Sonde de cuisson**  
Pour contrôler la cuisson en fonction de la température des aliments.
- **Rails télescopiques**  
Pour insérer et retirer les plateaux et grilles métalliques plus facilement.

## 4. BANDEAU DE COMMANDE

### 4.1 Allumer et éteindre l'appareil

Pour allumer l'appareil :

1. Appuyez sur les manettes. Les manettes sortent vers l'extérieur.
2. Tournez la manette de sélection des modes de cuisson pour sélectionner la fonction.
3. Tournez la manette de commande pour choisir les réglages.

Pour éteindre l'appareil : tournez la manette des modes de cuisson sur la position Off (Arrêt). [0].

### 4.2 Vue d'ensemble du bandeau de commande



Appuyez pour régler les fonctions du minuteur.



Maintenez la touche enfoncée pour régler la fonction : Préchauffage rapide.



Appuyez pour allumer et éteindre la lampe de l'appareil.



Appuyez pour régler la température de cuisson à cœur des aliments avec : Sonde de cuisson







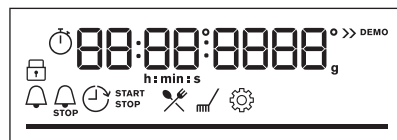







Appuyez sur pour confirmer votre sélection.

### 4.3 Voyants de l'affichage



Affichage avec les principales fonctions.

	L'appareil est verrouillé.
	Sous-menu : Cuisson assistée.
	Sous-menu : Nettoyage.
	Sous-menu : Configurations
	Préchauffage rapide est activée.
	La cuisson à la vapeur est activée.
	Sonde de cuisson est activée.

	Minuteur est activée.
	Heure de cuisson est activée.
	
	Démarrage retardé est activée.
	Compteur est activée.
	Barre de progression - indique visuellement quand l'appareil atteint la température réglée ou quand le temps de cuisson s'arrête.

## 5. AVANT LA PREMIÈRE UTILISATION

### AVERTISSEMENT!

Reportez-vous aux chapitres concernant la sécurité.

### 5.1 Réglage de l'heure



Lorsque vous branchez l'appareil pour la première fois à l'alimentation électrique, attendez que l'écran affiche : « 00 : 00 ».

1. Tournez la manette de commande pour régler l'heure.
2. Appuyez sur la touche OK.

### 5.2 Préchauffage et nettoyage initiaux

Préchauffez l'appareil vide avant la première utilisation et le premier contact avec des aliments. L'appareil est susceptible de

dégager des odeurs désagréables et de la fumée. Ventilez la pièce pendant le préchauffage.

1. Retirez tous les accessoires et les supports de grille amovibles de l'appareil.
2. Réglez la fonction . Réglez la température maximale. Laissez l'appareil fonctionner pendant 1 h.
3. Réglez la fonction . Réglez la température maximale. Laissez l'appareil fonctionner pendant 15 min.
4. Éteignez l'appareil et attendez qu'il refroidisse.
5. Nettoyez l'appareil et les accessoires uniquement avec un chiffon en microfibre, de l'eau chaude et un détergent doux.
6. Remettez les accessoires et les supports d'étagère amovibles à leur position initiale.

## 6. UTILISATION QUOTIDIENNE

### AVERTISSEMENT!

Reportez-vous aux chapitres concernant la sécurité.

### 6.1 Modes de cuisson



#### Chaleur tournante

Pour rôtir la viande et cuire les gâteaux. Réglez une température inférieure à celle du Chauffage Haut/Bas, car le ventilateur répartit la chaleur uniformément à l'intérieur du four.



### Chauffage Haut/Bas

Pour cuire et rôtir des aliments sur un seul niveau.



### SteamBake

Pour ajouter de l'humidité en cours de cuisson. Pour obtenir la bonne couleur et une croûte croustillante pendant la cuisson. Pour rendre plus juteux pendant le réchauffement.



### Plats Surgelés

Pour rendre croustillants vos plats préparés, tels que frites, pommes quartiers et nems.



### Fonction Pizza

Pour cuire des pizzas et autres plats qui nécessitent plus de chaleur par le bas.



### Cuisson de sole

Pour faire dorer et obtenir un dessous croustillant. Utilisez le premier niveau le plus bas.



### Chaleur Tournante Humide

Cette fonction est conçue pour économiser de l'énergie en cours de cuisson. Lorsque vous utilisez cette fonction, la température à l'intérieur de l'appareil peut différer de la température sélectionnée. La chaleur résiduelle est utilisée. La puissance peut être réduite. Pour plus d'informations, consultez la partie sur les remarques du chapitre « Utilisation quotidienne ». Chaleur Tournante Humide.



### Gril

Pour faire griller des aliments peu épais et du pain.



### Turbo gril

Pour rôtir de gros morceaux de viande ou de volaille avec os sur un seul niveau. Pour cuire des gratins et faire dorer.



Durant certains modes de cuisson, l'éclairage peut s'éteindre automatiquement à une température inférieure à 80 °C.

## 6.2 Remarques sur : Chaleur Tournante Humide

Cette fonction était utilisée pour se conformer à la classe d'efficacité énergétique et aux exigences Ecodesign (selon les normes EU 65/2014 et EU 66/2014). Tests conformes aux normes : IEC/EN 60350-1.

La porte du four doit être fermée pendant la cuisson pour que la fonction ne soit pas

interrompue et que le four fonctionne avec la plus grande efficacité énergétique possible.

Lorsque vous utilisez cette fonction, l'éclairage s'éteint automatiquement au bout de 30 secondes.

Pour consulter les instructions de cuisson, reportez-vous au chapitre « Conseils », Chaleur Tournante Humide. Pour obtenir des recommandations générales sur l'économie d'énergie, reportez-vous au chapitre « Efficacité énergétique », Conseils d'économie d'énergie.

## 6.3 Réglage : Modes de cuisson

1. Tournez la manette des modes de cuisson pour sélectionner un mode de cuisson.
2. Tournez le bouton de commande pour régler la température.

## 6.4 Réglage : SteamBake - Cuisson à la vapeur

1. Assurez-vous que l'appareil est froid.
2. Remplir le creux de la cavité avec 250 ml d'eau du robinet au maximum. Ne remplissez pas le bac de la cavité en cours de cuisson, ou lorsque l'appareil est chaud.
3. Tournez la manette des modes de cuisson pour sélectionner le mode de cuisson
4. Tournez le bouton de commande pour régler la température.
5. Préchauffez l'appareil vide à 10 min pour créer de l'humidité.
6. Insérez les aliments dans l'appareil.
7. Lorsque le temps de cuisson est écoulé, tournez la manette des modes de cuisson sur la position Arrêt pour éteindre l'appareil.
8. Lorsque l'appareil est froid, enlevez l'eau restée dans le bac de la cavité à l'aide d'un chiffon doux.

### AVERTISSEMENT!

Ouvrez soigneusement la porte. L'humidité qui s'échappe peut provoquer des brûlures.

## 6.5 Accès : Menu

Ouvrez le menu pour accéder à des plats à cuisson assistée et des configurations.



1. Tournez la manette des modes de cuisson pour .

L'affichage indique , , .

2. Tournez la manette de commande et sélectionnez l'icône pour accéder au sous-menu. Appuyez sur la touche OK.





## 6.6 Réglage : Cuisson assistée

Cuisson assistée Le sous-menu comprend des programmes conçus pour les plats dédiés. Les programmes commencent par une configuration appropriée. Vous pouvez régler la durée et la température pendant la cuisson.







1. Tournez la manette des modes de cuisson pour .
2. Tournez le bouton de commande pour sélectionner . Appuyez sur OK.
3. Tournez le bouton de commande pour sélectionner un plat (P1 - P...). Appuyez sur la touche OK.























4. Placez les aliments dans l'appareil. Appuyez sur la touche OK.
5. Lorsque la fonction se termine, vérifiez si les aliments sont prêts. Prolongez le temps de cuisson si nécessaire.

































### Sous-menu : Cuisson assistée















Légende	
	La sonde de cuisson doit être connectée pour pouvoir utiliser la fonction. Reportez-vous au chapitre « Utilisation des accessoires ».
	Remplissez le bac de la cavité d'eau de cuisson à la vapeur.
	Préchauffez l'appareil avant de commencer la cuisson.
	Niveau de grille. Reportez-vous au chapitre « Description du produit ».

L'affichage indique **P** et un **certain nombre** de plats que vous pouvez vérifier dans le tableau.



Plat	Poids	Niveau/Accessoire
<b>P1</b> Rôti de bœuf, saignant		
<b>P2</b> Rôti de bœuf, à point	1 - 1,5 kg ; 4 à 5 cm d'épaisseur	  2 ; plateau de cuisson Faire frire la viande pendant quelques minutes dans une poêle chaude. Insérez-le dans l'appareil.
<b>P3</b> Rôti de bœuf, bien cuit		
<b>P4</b> Steak de bœuf, à point	180 - 220 g par pièce ; 3 cm d'épaisseur	   3 ; plat à rôtir sur grille métallique Faire frire la viande pendant quelques minutes dans une poêle chaude. Insérez-le dans l'appareil.
<b>P5</b> Bœuf rôti/braisé (côte de bœuf, intérieur de ronde, flanchet)	1,5 - 2 kg	  2 ; plat à rôtir sur grille métallique Faire frire la viande pendant quelques minutes dans une poêle chaude. Ajoutez du liquide. Insérez-le dans l'appareil.

	Plat	Poids	Niveau/Accessoire
P6	<b>Rôti de bœuf, saignant</b> (cuisson basse température)		
P7	<b>Rôti de bœuf, à point</b> (cuisson basse température)	1 - 1.5 kg ; 4 à 5 cm d'épaisseur	  2 ; <b>plateau de cuisson</b> Faire frir la viande pendant quelques minutes dans une poêle chaude. Insérez-le dans l'appareil.
P8	<b>Rôti de bœuf, bien cuit</b> (cuisson basse température)		
P9	<b>Filet de bœuf rare</b> (cuisson lente)		
P10	<b>Filet de bœuf, moyen</b> (cuisson lente)	0.5 - 1.5 kg ; 5 à 6 cm d'épaisseur	  2 ; <b>plateau de cuisson</b> Faire frir la viande pendant quelques minutes dans une poêle chaude. Insérez-le dans l'appareil.
P11	<b>Filet de bœuf, cuit</b> (cuisson lente)		
P12	<b>Rôti de veau</b> (par ex. épaule)	0.8 - 1.5 kg ; 4 cm d'épaisseur	  2 ; plat à rôtir sur <b>grille métallique</b> Faire frir la viande pendant quelques minutes dans une poêle chaude. Ajoutez du liquide. Insérez-le dans l'appareil. Rôti couvert.
P13	<b>Rôti de porc - collet ou épaule</b>	1.5 - 2 kg	  2 ; plat à rôtir sur <b>grille métallique</b> Ajoutez 200 ml de liquide dans le plat à rôtir.
P14	<b>Émincé de porc</b> (cuisson lente)	1.5 - 2 kg	  2 ; <b>plateau de cuisson</b> Retournez la viande à la moitié du temps de cuisson pour faire dorer de manière homogène.
P15	<b>Filet de porc frais</b>	1 - 1.5 kg ; 5 à 6 cm d'épaisseur	  2 ; plat à rôtir sur <b>grille métallique</b> Faire frir la viande pendant quelques minutes dans une poêle chaude. Insérez-le dans l'appareil.
P16	<b>Travers de porc</b>	2 - 3 kg ; côtes levées crues, 2 à 3 cm d'épaisseur	 3 <b>plat profond</b> Ajoutez du liquide pour recouvrir le fond d'un plat. Retournez la viande à la moitié du temps de cuisson.
P17	<b>Gigot d'agneau avec os</b>	1.5 - 2 kg ; 7 à 9 cm d'épaisseur	  2 ; plat à rôtir sur <b>plateau de cuisson</b> Ajoutez du liquide. Retournez la viande à la moitié du temps de cuisson.
P18	<b>Poulet entier</b>	1 - 1.5 kg ; frais	 2 ;  200 ml ; cocotte sur <b>plateau de cuisson</b> Retournez le poulet à la moitié du temps de cuisson pour faire dorer de manière homogène.
P19	<b>Demi poulet</b>	0.5 - 0.8 kg	  3 ; <b>plateau de cuisson</b>
P20	<b>Escalope de poulet</b>	180 - 200 g par pièce	   2 ; cocotte sur <b>grille métallique</b> Faire frir la viande pendant quelques minutes dans une poêle chaude.

	Plat	Poids	Niveau/Accessoire
P21	Cuisses de poulet, fraîches	-	  3 ; <b>plateau de cuisson</b> Si vous avez mariné les cuisses de poulet, réglez une température inférieure et faites-les cuire plus longtemps.
P22	Canard entier	2 - 3 kg	  2 ; plat à rôtir sur <b>grille métallique</b> Placez la viande sur un plat à rôtir. Retournez le canard à la moitié du temps de cuisson.
P23	Oie entière	4 - 5 kg	  2 ; <b>poêle profonde</b> Placez la viande sur un plateau de cuisson profond. Retournez l'oie à la moitié du temps de cuisson.
P24	Rôti haché	1 kg	  2 ; <b>grille métallique</b>
P25	Poisson entier, grillé	0.5 - 1 kg par poisson	  2 ; <b>plateau de cuisson</b> Remplissez le poisson avec du beurre, des épices et des herbes.
P26	Filet de poisson	-	  3 ; cocotte sur <b>grille métallique</b>
P27	Gâteau au fromage	-	 2 ;  moule à charnière de 28 cm sur <b>grille métallique</b>
P28	Gâteau aux pommes	-	  2 ;  100 - 150 ml ; <b>plaque de cuisson</b>
P29	Tarte aux pommes	-	 2 ; moule à tarte sur <b>grille métallique</b>
P30	Tarte aux pommes	-	  2 ;  100 - 150 ml ;  moule à tarte de 22 cm sur <b>grille métallique</b>
P31	Brownies	2 kg de pâte	 3 ; <b>plat profond</b>
P32	Muffins	-	  2 ;  100 - 150 ml ; bac à muffins sur <b>plateau métallique</b>
P33	Quatre-quarts	-	 2 ; moule quatre-quarts sur <b>grille métallique</b>
P34	Pommes de terre au four	1 kg	 2 ; <b>plateau de cuisson</b> Placez les pommes de terre entières avec la peau sur un plateau de cuisson.
P35	Pommes quartiers	1 kg	 3 ; <b>plateau de cuisson</b> recouvert de papier sulfurisé Coupez les pommes de terre en morceaux.
P36	Mélange de légumes grillés	1 - 1.5 kg	 3 ; <b>plateau de cuisson</b> recouvert de papier sulfurisé Coupez les légumes en morceaux.
P37	Croquettes surgelées	0.5 kg	 3 ; <b>plateau de cuisson</b>
P38	Pommes, surgelées	0.75 kg	 3 ; <b>plateau de cuisson</b>

	Plat	Poids	Niveau/Accessoire
P39	Lasagnes à la viande/aux légumes avec feuilles de pâtes sèches	1 - 1.5 kg	 2 ; cocotte sur <b>grille métallique</b>
P40	Gratin de pommes de terre (pommes de terre crues)	1 - 1.5 kg	 1 ; cocotte sur <b>grille métallique</b> Tournez le plat après la moitié du temps de cuisson.
P41	Pizza fraîche, fine	-	  2;  100 ml ; <b>plateau de cuisson</b> recouvert de papier sulfurisé
P42	Pizza fraîche, épaisse	-	  2 ; <b>plateau de cuisson</b> recouvert de papier sulfurisé
P43	Quiche	-	 2 ; plat de cuisson sur <b>grille métallique</b>
P44	Baguette/Ciabatta/ Pain blanc	0.8 kg	  2 ;  150 ml ; <b>plateau de cuisson</b> recouvert de papier sulfurisé Prolonger le temps pour le pain blanc.
P45	Céréales complètes / Riz / Pain noir	1 kg	  2 ;  150 ml ; <b>plateau de cuisson</b> recouvert de papier sulfurisé/ <b>grille métallique</b>

## 6.7 Modification : Configurations

1. Tournez la manette des modes de cuisson pour .
2. Tournez le bouton de commande pour sélectionner . Appuyez sur OK.
3. Tournez la manette pour sélectionner le réglage. Appuyez sur la touche OK.
4. Tournez le bouton de commande pour régler la valeur. Appuyez sur la touche OK.
5. Tournez la manette des modes de cuisson sur la position Arrêt pour quitter le Menu .

Sous-menu : Configurations

Réglage	Valeur
01	Heure actuelle Modifier
02	Affichage Luminosité 1 - 5

Réglage	Valeur
03	Son touches 1 - Bip, 2 - Clic, 3 - Son désactivé
04	Volume alarme 1 - 4
05	Action Sonde de cuisson 1 - Alarme et arrêt, 2 - Alarme
06	Compteur Marche / Arrêt
07	Eclairage four Marche / Arrêt
08	Préchauffage rapide Marche / Arrêt
09	Nettoyage conseillé Marche / Arrêt
10	Mode démo Code d'activation : 2468
11	Version du logiciel Contrôle
12	Réinitialiser tous les réglages Oui/Non

## 7. FONCTIONS SUPPLÉMENTAIRES

### 7.1 Touches Verrouil

Cette fonction permet d'éviter une modification involontaire de la fonction de l'appareil.

Lorsqu'il est activé pendant que l'appareil est en cours d'utilisation, il verrouille le bandeau de commande, ce qui garantit que les réglages de cuisson actuels continuent sans interruption.

Lorsqu'il est activé alors que l'appareil est éteint, le bandeau de commande reste verrouillé, empêchant ainsi l'appareil d'être allumé involontairement.



 OK - maintenez la touche enfoncée pour activer la fonction.

Un signal sonore retentit.  - clignote 3 x lorsque le verrouillage est activé.

 OK - maintenez la touche enfoncée pour activer la fonction.

### 7.2 Arrêt automatique

Pour des raisons de sécurité, si le mode de cuisson est actif et qu'aucun réglage n'est modifié, l'appareil se met à l'arrêt automatiquement au bout d'un certain temps.

 (°C)	 (h)
30 - 115	12.5
120 - 195	8.5
200 - 245	5.5
250 - maximum	3

Si vous comptez exécuter un mode de cuisson pendant une durée supérieure au temps d'arrêt automatique, réglez la durée de cuisson. Reportez-vous au chapitre « Fonctions de l'horloge ».

L'arrêt automatique ne fonctionne pas avec les fonctions : Eclairage four, Sonde de cuisson, Démarrage retardé.

### 7.3 Ventilateur de refroidissement

Lorsque l'appareil fonctionne, le ventilateur de refroidissement se met automatiquement en marche pour refroidir les surfaces de l'appareil. Si vous éteignez l'appareil, le ventilateur de refroidissement peut continuer à fonctionner jusqu'à ce que l'appareil refroidisse.

## 8. FONCTIONS DE L'HORLOGE

### 8.1 Description des fonctions du minuteur



 **Minuteur** Pour régler un compte à rebours. Lorsque le minuteur termine le décompte, le signal sonore retentit. Cette fonction n'a aucun effet sur le fonctionnement de l'appareil et peut être réglée à tout moment.

 **Heure de cuisson** Pour régler la durée de cuisson. Lorsque le minuteur se termine, le signal retentit et le mode de cuisson s'éteint automatiquement.



 **Démarrage retardé** Pour reporter le début et / ou la fin de la cuisson.

 **Compteur** Pour indiquer la durée de fonctionnement de l'appareil. Le maximum est de 23 h 59 min. Cette fonction n'a aucun effet sur le fonctionnement de l'appareil et peut être réglée à tout moment.



### 8.2 Réglage : Minuteur

- Appuyez sur la touche .
- L'affichage indique : 0:00 et .
- Tournez la manette de commande pour régler les Minuteur.
- Appuyez sur la touche OK. Le minuteur commence son décompte immédiatement.

### 8.3 Réglage : Heure de cuisson

1. Tournez les molettes pour sélectionner un mode de cuisson et régler la température.
2. Appuyez sur  jusqu'à ce que l'affichage indique : 0:00 et .
3. Tournez la manette de commande pour régler les Heure de cuisson.
4. Appuyez sur **OK**. Le minuteur commence son décompte immédiatement.
5. Lorsque la durée est écoulee, appuyez sur **OK** et tournez la manette des modes de cuisson sur la position arrêt.



### 8.4 Réglage : Démarrage retardé

1. Tournez les molettes pour sélectionner un mode de cuisson et régler la température.
  2. Appuyez sur  jusqu'à ce que l'affichage indique :  et **START**.
  3. Tournez la manette pour régler l'heure de début de cuisson.
  4. Appuyez sur la touche **OK**.
- L'affichage indique : --:--  **STOP**.
5. Tournez la manette de commande pour régler l'heure de fin.
  6. Appuyez sur la touche **OK**.



Le minuteur commence le décompte à l'heure réglée pour le début de la cuisson.

7. Lorsque la durée est écoulee, appuyez sur **OK** et tournez la manette des modes de cuisson sur la position arrêt.

### 8.5 Réglage : Compteur

1. Tournez la manette des modes de cuisson vers  pour saisir Menu.
2. Tournez le bouton de commande pour sélectionner  / Compteur. Consulter le chapitre « Utilisation quotidienne », Menu : Configurations.
3. Appuyez sur la touche **OK**.
4. Tournez la manette de commande pour activer et désactiver le compteur.
5. Appuyez sur la touche **OK**.

### 8.6 Réglage : Heure actuelle

1. Tournez la manette des modes de cuisson vers  pour saisir Menu.
2. Tournez le bouton de commande pour sélectionner  / Heure actuelle. Reportez-vous au chapitre « Utilisation quotidienne », Menu : Réglages de base.
3. Tournez la manette de commande pour régler l'horloge.
4. Appuyez sur la touche **OK**.

## 9. UTILISATION DES ACCESSOIRES

### **AVERTISSEMENT!**

Reportez-vous aux chapitres concernant la sécurité.

### 9.1 Insertion des accessoires

Une petite indentation sur le dessus apporte plus de sécurité et empêche l'inclinaison. Les indentations sont également des dispositifs anti-bascule. Le rebord de la grille empêche les ustensiles de cuisine de glisser hors de la grille.

### Grille métallique

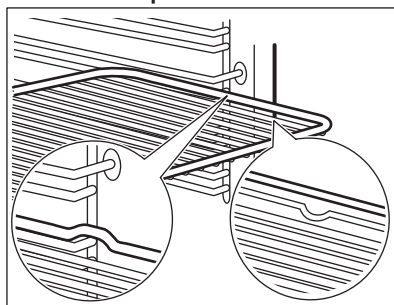

Insérez la grille entre les barres de guidage des supports de grille et assurez-vous que

les pieds sont orientés vers le bas. Assurez-vous que la grille touche l'arrière de l'intérieur du four.

### Plat à rôtir

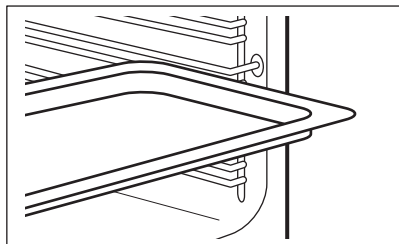

Poussez la plaque entre les rails du support de grille.

## 9.2 Sonde de cuisson

Cela mesure la température à l'intérieur des aliments.

Il y a deux températures à régler :

- °C - la température à l'intérieur de l'appareil. Elle doit être d'au moins 25 °C plus élevée que la température à cœur des aliments.
- ? - la température à cœur des aliments.

Pour obtenir les meilleurs résultats de cuisson :

- Les ingrédients doivent être à température ambiante.
- Ne l'utilisez pas pour des plats liquides.
- Pendant la cuisson, l'aiguille du capteur d'aliments doit être complètement insérée dans le plat.

Cuisson avec : Sonde de cuisson

### ⚠ AVERTISSEMENT!

Il existe un risque de brûlures lorsque la sonde alimentaire et les supports de grille deviennent chauds. Ne touchez pas la poignée de la sonde de cuisson avec les mains nues. Utilisez toujours des gants de cuisine.

1. Mettez en fonctionnement l'appareil.
2. Réglez le mode de cuisson et, si nécessaire, la température du four.
3. Insérez la sonde de cuisson dans le plat :

### Viande, volaille et poisson

Insérez toute la longueur de l'aiguille de la sonde de cuisson dans la viande ou le poisson à sa partie la plus épaisse.

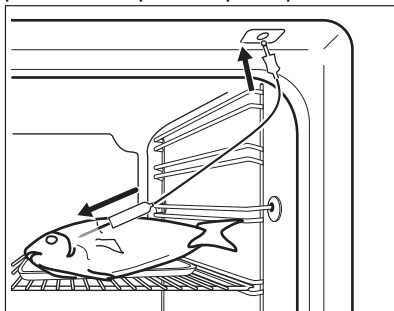

### Ragoût

Introduisez la pointe de la sonde de cuisson exactement au centre de la cocotte. La sonde de cuisson doit être stable en un seul endroit pendant la cuisson. Pour y parvenir, utilisez un ingrédient solide. Utilisez le rebord du plat de cuisson pour appuyer la poignée en silicone de la sonde de cuisson. La pointe de la sonde de cuisson ne doit pas toucher le fond du plat de cuisson.

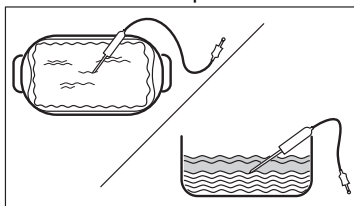

4. Branchez la sonde de cuisson dans la prise située à l'intérieur de l'appareil. Reportez-vous au chapitre « Description du produit ».

L'affichage indique la température actuelle de la sonde de cuisson.

5. ? - appuyez pour régler la température à cœur du capteur.
6. Tournez le bouton de commande pour régler la température.
7. Appuyez sur la touche OK.
8. Dès que les aliments atteignent la température définie, un signal sonore retentit. Vérifiez si les aliments sont prêts. Prolongez le temps de cuisson si nécessaire.

9. Débranchez la sonde alimentaire et sortez le plat de l'appareil.

## 10. CONSEILS

### 10.1 Recommandations de cuisson

Les températures et temps de cuisson se trouvant dans les tableaux ne sont indiqués qu'à titre indicatif. Elles varient selon les recettes, la qualité et la quantité des ingrédients utilisés.



Votre appareil peut cuire ou rôtir différemment de votre appareil précédent. Les conseils ci-dessous contiennent les réglages de température, les temps de cuisson et les positions de grilles recommandés pour des types de plats en particulier.





Comptez les niveaux de grille à partir du bas du four.

Si vous ne trouvez pas les réglages appropriés pour une recette spécifique, cherchez-en une qui s'en rapproche.

Pour des conseils sur les économies d'énergie, reportez-vous au chapitre « Efficacité énergétique ».

#### Symboles utilisés dans les tableaux :

	Type d'aliment
	Mode de cuisson

	Température
	Accessoire
	Niveau de la grille
	Heure de cuisson (min)





### 10.2 Chaleur Tournante Humide - accessoires recommandés





Utilisez les moules et récipients foncés et non réfléchissants. Ils offrent une meilleure absorption de la chaleur que les plats réfléchissants de couleur claire.

- **Plaque à pizza** - sombre, non réfléchissante, diamètre 28cm
- **Plat de cuisson** - sombre, non réfléchissant, diamètre 26cm
- **Ramequins** - céramique, diamètre 8cm, hauteur 5 cm
- **Moules à flan** - foncé, non réfléchissant, diamètre 28cm

### 10.3 Chaleur Tournante Humide





Pour de meilleurs résultats, suivez les suggestions indiquées dans le tableau ci-dessous.





				
Petits pains sucrés, 16 morceaux	Plateau de cuisson ou plat à rôtir	180	2	20 - 30
Petits pains, 9 morceaux	Plateau de cuisson ou plat à rôtir	180	2	30 - 40
Pizza, surgelée, 0,35 kg	grille métallique	220	2	10 - 15
Gâteau Roulé	Plateau de cuisson ou plat à rôtir	170	2	25 - 35
Brownie	Plateau de cuisson ou plat à rôtir	175	3	25 - 30

		°C		
Soufflé, 6 morceaux	ramequins en céramique sur une grille métallique	200	3	25 - 30
Fond de tarte en génoise	moule à tarte sur une grille métallique	180	2	15 - 25
Gâteau à étages	Plat de cuisson sur la grille métallique	170	2	40 - 50
Poisson poché, 0,3 kg	Plateau de cuisson ou plat à rôtir	180	3	20 - 25
Poisson entier, 0,2 kg	Plateau de cuisson ou plat à rôtir	180	3	25 - 35
Filet de poisson, 0,3 kg	plaque à pizza sur la grille métallique	180	3	25 - 30
Viande pochée, 0,25 kg	Plateau de cuisson ou plat à rôtir	200	3	35 - 45
Chachlyk, 0,5 kg	Plateau de cuisson ou plat à rôtir	200	3	25 - 30
Cookies, 16 morceaux	Plateau de cuisson ou plat à rôtir	180	2	20 - 30
Meringues, 24 morceaux	Plateau de cuisson ou plat à rôtir	180	2	25 - 35
Muffins, 12 morceaux	Plateau de cuisson ou plat à rôtir	170	2	30 - 40
Petite pâtisserie salée, 20 morceaux	Plateau de cuisson ou plat à rôtir	180	2	25 - 30
Biscuits à pâte sablée, 20 morceaux	Plateau de cuisson ou plat à rôtir	150	2	25 - 35
Tartelettes, 8 morceaux	Plateau de cuisson ou plat à rôtir	170	2	20 - 30
Légumes, pochés, 0,4 kg	Plateau de cuisson ou plat à rôtir	180	3	35 - 45
Omelette végétarienne	plaque à pizza sur la grille métallique	200	3	25 - 30
Légumes méditerranéens, 0,7 kg	Plateau de cuisson ou plat à rôtir	180	4	25 - 30

## 10.4 Informations pour les organismes de contrôle

Tests conformes à la norme IEC 60350-1.

				°C	
Petits gâteaux, 20 par plateau	Chauffage Haut/Bas	Plateau de cuisson	3	170	20 - 35

				°C	
Petits gâteaux, 20 par plateau	Chaleur tournante	Plateau de cuisson	3	150 - 160	20 - 35
Petits gâteaux, 20 par plateau	Chaleur tournante	Plateau de cuisson	2 et 4	150 - 160	20 - 35
Tarte aux pommes, 2 moules Ø20 cm	Chauffage Haut/Bas	Grille métallique	2	180	70 - 90
Tarte aux pommes, 2 moules Ø20 cm	Chaleur tournante	Grille métallique	2	160	70 - 90
Génoise, moule à gâteau Ø26 cm <sup>1)</sup>	Chauffage Haut/Bas	Grille métallique	2	170	40 - 50
Génoise, moule à gâteau Ø26 cm <sup>1)</sup>	Chaleur tournante	Grille métallique	2	160	40 - 50
Génoise, moule à gâteau Ø26 cm <sup>1)</sup>	Chaleur tournante	Grille métallique	2 et 4	160	40 - 60
Sablé	Chaleur tournante	Plateau de cuisson	3	140 - 150	20 - 40
Sablé	Chaleur tournante	Plateau de cuisson	2 et 4	140 - 150	25 - 45
Sablé	Chauffage Haut/Bas	Plateau de cuisson	3	140 - 150	25 - 45
Pain grillé <sup>1)</sup>	Gril	Grille métallique	4	max.	1 - 5

<sup>1)</sup> Préchauffez l'appareil pendant 10 minutes.

## 11. ENTRETIEN ET NETTOYAGE



### AVERTISSEMENT!

Reportez-vous aux chapitres concernant la sécurité.

### 11.1 Remarques concernant le nettoyage

#### Agent nettoyant

- Nettoyez l'avant de l'appareil uniquement avec un chiffon en microfibre imbibé d'eau tiède et d'un détergent doux.
- Utilisez une solution de nettoyage pour nettoyer les surfaces métalliques.
- Nettoyez les taches avec un détergent doux.

#### Utilisation quotidienne

- Essuyez l'intérieur de l'appareil après chaque utilisation. L'accumulation de graisse ou d'autres résidus peut provoquer un incendie.
- De l'humidité peut se déposer dans l'enceinte de l'appareil ou sur les vitres de la porte. Pour diminuer la condensation, laissez fonctionner l'appareil pendant 10 minutes avant la cuisson. Ne conservez pas les aliments dans l'appareil pendant plus de 20 minutes. Séchez l'intérieur de l'appareil uniquement avec un chiffon en microfibre après chaque utilisation.

#### Accessoires

- Nettoyez tous les accessoires après chaque utilisation et laissez-les sécher. Utilisez uniquement un chiffon en

microfibre avec de l'eau tiède et un détergent doux. Ne lavez pas les accessoires au lave-vaisselle.

- Ne nettoyez pas les accessoires antiadhésifs avec un produit nettoyant abrasif ou des objets tranchants.

## 11.2 Nettoyage du gaufrage de la cavité

Nettoyez le bac de la cavité pour retirer les résidus de calcaire après une cuisson à la vapeur.



Pour la fonction : SteamBake nettoyez le four tous les 5 à 10 cycles de cuisson.

1. Versez 250 ml de vinaigre blanc ou d'acide citrique dans le bac de la cavité. Utilisez du vinaigre à 6 % d'acidité maximum, sans additifs.
2. Laissez le vinaigre dissoudre les résidus de calcaire à température ambiante pendant 30 minutes.
3. Nettoyez la cavité avec de l'eau chaude et un chiffon doux.

## 11.3 Retrait des supports de grille

Retirez les supports de grille pour nettoyer le four.

1. Éteignez l'appareil et attendez qu'il refroidisse.
2. Écartez l'avant du support de grille de la paroi latérale.
3. Écartez l'arrière du support de grille de la paroi latérale et retirez-le.

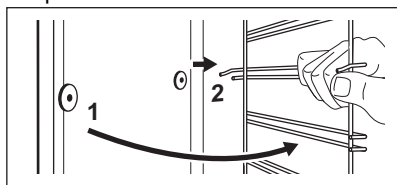

4. Installez les supports de grille dans l'ordre inverse.

Les goupilles de retenue sur les rails télescopiques doivent pointer vers l'avant.

## 11.4 Nettoyage par pyrolyse

### ⚠ AVERTISSEMENT!

Risque de brûlure.

### ⚠ ATTENTION!

Si un autre appareil est installé dans le même meuble, ne l'utilisez pas en même temps que cette fonction. Vous risqueriez d'endommager le four.

Ne démarrez pas la fonction si vous n'avez pas entièrement fermé la porte du four.

1. Assurez-vous que l'appareil est froid.
2. Retirez tous les accessoires.
3. Nettoyez l'intérieur du four et la vitre interne de la porte avec de l'eau tiède, un chiffon doux et un détergent doux.
4. Tournez la manette des modes de cuisson vers pour saisir Menu .
5. Tournez le bouton de commande pour sélectionner et appuyez sur OK.

Programme de nettoyage	Durée
C1 - Nettoyage léger	1 h
C2 - Nettoyage normal	1 h 30 min
C3 - Nettoyage complet	2 h 30 min

6. Tournez la manette de commande pour sélectionner le programme de nettoyage et appuyez sur OK.
7. Appuyez sur OK pour démarrer le nettoyage.

Lorsque le nettoyage commence, la porte de l'appareil se verrouille et l'éclairage s'éteint. La porte se déverrouille lorsque l'affichage indique .

8. Après le nettoyage, tournez la manette des modes de cuisson sur la position Arrêt.
9. Attendez que l'appareil soit froid et que la porte se déverrouille. Nettoyez l'intérieur du four avec un chiffon doux et de l'eau.

## 11.5 Nettoyage conseillé

Lorsque  clignote sur l'affichage après la cuisson, l'appareil vous rappelle de le nettoyer par pyrolyse. Vous pouvez désactiver le rappel dans le sous-menu : Configurations. Reportez-vous au chapitre « Utilisation quotidienne », Modification : Configurations.

## 11.6 Retrait et installation de la porte

La porte du four dispose de trois panneaux de verre. Vous pouvez retirer la porte du four et la vitre interne pour les nettoyer. Lisez toutes les instructions du chapitre « Retrait et installation de la porte » avant de retirer les panneaux de verre.

### ATTENTION!

N'utilisez pas l'appareil sans les panneaux en verre.

1. Ouvrez complètement la porte et saisissez les 2 charnières de porte.

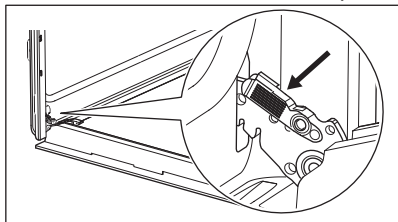

2. Soulevez et tirez les loquets jusqu'à ce qu'ils produisent un clic.

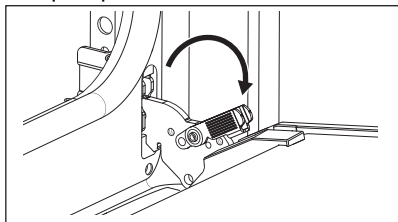

3. Fermez la porte du four à mi-chemin de la première position d'ouverture. Puis, soulevez et tirez pour retirer la porte de son emplacement.

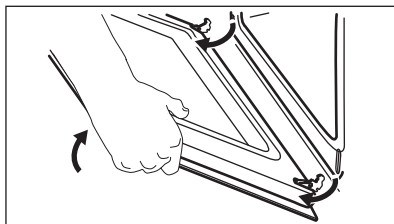

4. Posez la porte sur un chiffon doux placé sur une surface stable.
5. Tenez la garniture de porte **B** sur le bord supérieur de la porte des deux côtés et poussez vers l'intérieur pour libérer le joint du clip.

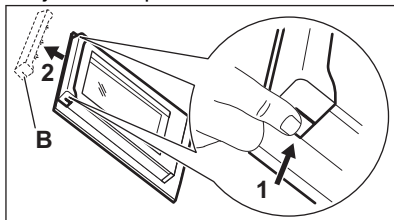

6. Retirez le cache de la porte en le tirant vers l'avant.
7. Saisissez les panneaux de verre de la porte par leur bord supérieur et dégagez-les un par un. Commencez par le panneau supérieur. Assurez-vous que la vitre glisse entièrement hors de ses supports.

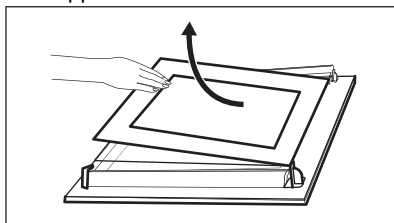

8. Nettoyez les vitres à l'eau savonneuse. Essuyez soigneusement les panneaux de verre. Ne passez pas les panneaux en verre au lave-vaisselle.
9. Après le nettoyage, installez les panneaux de verre et la porte du four. Si la porte est installée correctement, vous entendrez un clic lors de la fermeture des loquets. Veillez à replacer les panneaux de verre (**A** et **B**) dans le bon ordre. Vérifiez le

symbole/l'impression sur le côté du panneau de verre. Chacun des panneaux de verre semble différent pour faciliter le démontage et le montage.

Lorsque le cadre de la porte est installé correctement, il émet un clic.

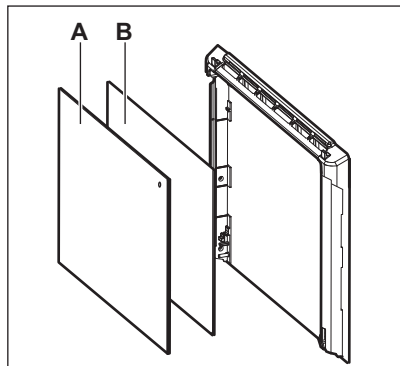

Veillez à installer correctement le panneau de verre central dans son logement.

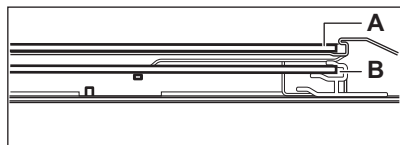

## 11.7 Remplacement de l'ampoule

### ⚠ AVERTISSEMENT!

Risque d'électrocution.  
L'éclairage peut être chaud.

1. Éteignez l'appareil et attendez qu'il refroidisse.
2. Débranchez l'appareil.
3. Placez le chiffon sur le sol du four.

### ⚠ ATTENTION!

Tenez toujours la lampe halogène avec un chiffon pour éviter que les résidus de graisse ne brûlent sur la lampe.

### Lampe arrière

1. Tournez le diffuseur en verre pour le retirer.
2. Nettoyez le diffuseur en verre.
3. Remplacez l'ampoule par une ampoule adéquate résistant à une température de 300 °C.
4. Installez le diffuseur en verre.

## 12. DÉPANNAGE

### ⚠ AVERTISSEMENT!

Reportez-vous aux chapitres concernant la sécurité.

### 12.1 Que faire si...

Problème	Vérifiez que...
Vous ne pouvez pas mettre l'appareil en marche ni le faire fonctionner.	L'appareil est correctement branché à l'électricité.
L'appareil ne chauffe pas.	L'arrêt automatique est désactivé.
L'appareil ne chauffe pas.	La porte de l'appareil est fermée.
L'appareil ne chauffe pas.	Le fusible n'a pas disjoncté.
L'appareil ne chauffe pas.	Le Touches Verrouil est désactivé.

Problème	Vérifiez que...
L'éclairage est éteint.	Chaleur Tournante Humide - est activé.
L'éclairage ne fonctionne pas.	L'ampoule est grillée.
La Sonde de cuisson ne fonctionne pas.	La fiche de la Sonde de cuisson est complètement insérée dans la prise.
Err C2	Vous avez retiré la fiche de la Sonde de cuisson de la prise.
Err C3	La porte de l'appareil est fermée ou le verrouillage de la porte n'est pas cassé.
Err F102	La porte de l'appareil est fermée.
Err F102	Le verrouillage de la porte n'est pas cassé.
L'affichage indique 00:00.	Une coupure de courant s'est produite. Réglez l'heure actuelle.
L'eau fuit du bac de la cavité.	Le bac de la cavité est trop rempli.



Si l'affichage indique un code d'erreur qui ne figure pas dans ce tableau, désactivez et réenclenchez le fusible de l'habitation pour redémarrer l'appareil. Si le code d'erreur réapparaît, contactez un service après-vente agréé.

## 12.2 Données de maintenance

Si vous ne trouvez pas de solution au problème, veuillez contacter votre revendeur ou un service après-vente agréé.

Les informations nécessaires au service après-vente figurent sur la plaque

signalétique. La plaque signalétique se trouve sur le cadre avant de l'appareil. Elle est visible lorsque vous ouvrez la porte. Ne retirez pas la plaque signalétique de la cavité de l'appareil.

**Nous vous recommandons d'écrire les informations ici :**

Modèle (MOD.) :

Référence produit (PNC) :

Numéro de série (SN) :

## 13. RENDEMENT ÉNERGÉTIQUE

### 13.1 Fiche d'informations sur le produit et informations sur le produit conformément aux réglementations européennes sur l'étiquetage énergétique et l'écoconception

Nom du fournisseur	AEG
Identification du modèle	B55PV2161B 949499859
Indice d'efficacité énergétique	81.2
Classe d'efficacité énergétique	A+

Consommation d'énergie avec charge standard, en mode conventionnel	0.93 kWh/cycle
Consommation d'énergie avec charge standard, en mode chaleur tournante	0.69 kWh/cycle
Nombre de cavités	1
Source de chaleur	Électricité
Volume	72 l
Type de four	Four encastrable
Masse	32.2 kg

IEC/EN 60350-1 - Appareils de cuisson domestiques électriques - Partie 1 : Cuisinières, fours, fours à vapeur et grils : Méthodes de mesure des performances.

## 13.2 Informations produits pour la consommation d'énergie et le temps maximum requis pour atteindre le mode basse consommation applicable

Consommation d'énergie en mode veille	0.8 W
Temps maximum requis pour que l'équipement atteigne automatiquement le mode basse puissance applicable	20 min

### 13.3 Conseils pour économiser l'énergie

Les conseils ci-dessous vous aideront à économiser de l'énergie lors de l'utilisation de votre appareil.

Assurez-vous que la porte de l'appareil est fermée lorsque l'appareil est en marche.

Évitez d'ouvrir l'appareil trop souvent pendant la cuisson. Nettoyez régulièrement le joint de porte et assurez-vous qu'il est bien en place.

Utilisez des plats en métal et des moules et récipients foncés et non réfléchissants pour accroître les économies d'énergie.

Ne préchauffez pas l'appareil avant la cuisson, sauf recommandation spécifique.

Lorsque vous préparez plusieurs plats à la fois, faites en sorte que les pauses entre les cuissons soient aussi courtes que possible.

#### Cuisson avec ventilation

Si possible, utilisez les fonctions de cuisson avec la ventilation pour économiser de l'énergie.

#### Chaleur résiduelle

Si la cuisson doit durer plus de 30 minutes, réduisez la température de l'appareil au minimum 3 à 10 minutes avant la fin de la cuisson. La chaleur résiduelle à l'intérieur de l'appareil poursuivra la cuisson.

Utilisez la chaleur résiduelle pour garder les aliments au chaud ou réchauffer d'autres plats.

Lorsque vous mettez à l'arrêt l'appareil, l'affichage montre la chaleur résiduelle.

#### Maintien des aliments au chaud

Sélectionnez la température la plus basse possible pour utiliser la chaleur résiduelle et garder les aliments au chaud. La température ou le voyant de chaleur résiduelle s'affichent.

#### Cuisson avec l'éclairage éteint

Éteignez l'éclairage en cours de cuisson. Ne l'allumez que lorsque vous en avez besoin.

#### Chaleur Tournante Humide

Fonction conçue pour économiser de l'énergie en cours de cuisson.

Lorsque vous utilisez cette fonction, l'éclairage s'éteint automatiquement au bout de 30 secondes. Vous pouvez rallumer

l'éclairage, mais cela réduira les économies d'énergie.

## 14. EN MATIÈRE DE PROTECTION DE L'ENVIRONNEMENT

Recyclez les matériaux portant le symbole . Déposez les emballages dans les conteneurs prévus à cet effet. Contribuez à la protection de l'environnement et à votre sécurité, recyclez vos produits électriques et électroniques. Ne jetez pas les appareils

portant le symbole  avec les ordures ménagères. Emmenez un tel produit dans votre centre local de recyclage ou contactez vos services municipaux.

**FR** Concerne la France uniquement :



**FR**  
Cet appareil, ses accessoires et cordons se recyclent

REPRISE À LA LIVRAISON

OU

À DÉPOSER EN MAGASIN

OU

À DÉPOSER EN DÉCHÈTERIE

Points de collecte sur [www.quefairedemesdechets.fr](http://www.quefairedemesdechets.fr)  
Privilégiez la réparation ou le don de votre appareil !



**aeg.com**

867386202-B-232024



**CE**