

▶ BHS9800CM  
KSE998290M  
KSK998230T  
KSK998290B  
KSK998290M

FR **Notice d'utilisation**  
Four vapeur

# USER MANUAL

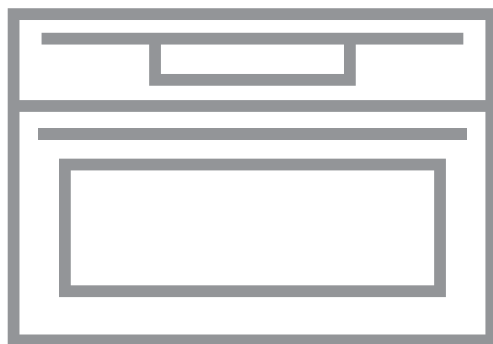

**AEG**

# POUR DES RÉSULTATS PARFAITS

Merci d'avoir choisi ce produit AEG. Nous l'avons conçu pour qu'il vous offre des performances irréprochables pendant de nombreuses années, en intégrant des technologies innovantes vous simplifiant la vie – fonctions que vous ne trouverez peut-être pas sur des appareils ordinaires. Veuillez prendre quelques instants pour lire cette notice afin d'utiliser au mieux votre appareil. Consultez notre site pour :



Obtenir des conseils d'utilisation, des brochures, un dépanneur, des informations sur le service et les réparations :

[www.aeg.com/support](http://www.aeg.com/support)



Enregistrer votre produit pour un meilleur service :

[www.registreaeg.com](http://www.registreaeg.com)



Acheter des accessoires, consommables et pièces de rechange d'origine pour votre appareil :

[www.aeg.com/shop](http://www.aeg.com/shop)



Pour plus de recettes, conseils, informations de dépannage, téléchargez l'application **My AEG Kitchen**.



## SERVICE ET ASSISTANCE À LA CLIENTÈLE

N'utilisez que des pièces de rechange d'origine.

Avant de contacter notre centre de service agréé, assurez-vous de disposer des informations suivantes : Modèle, PNC, numéro de série.

Ces informations figurent sur la plaque signalétique.

 Avertissement/Consignes de sécurité

 Informations générales et conseils

 Informations environnementales

## TABLE DES MATIÈRES

<b>1. INFORMATION SUR LA SÉCURITÉ.....4</b>	<b>4. BANDEAU DE COMMANDE..... 11</b>
1.1 Sécurité des enfants et des personnes vulnérables.....4	4.1 Vue d'ensemble du bandeau de commande..... 11
1.2 Sécurité générale.....5	4.2 Affichage..... 12
<b>2. CONSIGNES DE SÉCURITÉ.....6</b>	<b>5. AVANT LA PREMIÈRE UTILISATION..... 13</b>
2.1 Installation.....6	5.1 Nettoyage initial ..... 13
2.2 Branchement électrique.....7	5.2 Première connexion..... 13
2.3 Utilisation..... 8	5.3 Connexion Wi-Fi  ..... 13
2.4 Entretien et Nettoyage..... 9	5.4 Licences du logiciel.....14
2.5 Cuisson à la vapeur.....9	5.5 Comment régler Dureté de l'eau... 14
2.6 Éclairage interne.....9	<b>6. UTILISATION QUOTIDIENNE..... 15</b>
2.7 Service.....9	6.1 Comment régler Modes de cuisson.....15
2.8 Mise au rebut..... 10	6.2 Bac à eau.....16
<b>3. DESCRIPTION DE L'APPAREIL.....10</b>	6.3 Conseils d'utilisation : Bac à eau... 17
3.1 Vue d'ensemble.....10	
3.2 Accessoires..... 10	

6.4	Comment régler : Steamify - Mode de cuisson Vapeur.....	17	11.3	Utilisation : Nettoyage vapeur.....	33
6.5	Comment régler : Cuisson sous-vide.....	19	11.4	Nettoyage conseillé.....	33
6.6	Comment régler : Cuisson assistée.....	19	11.5	Comment nettoyer : Bac à eau.....	34
6.7	Modes de cuisson.....	20	11.6	Comment utiliser : Détartrage.....	34
6.8	Remarques sur : Chaleur Tournante Humide.....	23	11.7	Rappel de détartrage.....	35
<b>7.</b>	<b>FONCTIONS DE L'HORLOGE.....</b>	<b>23</b>	11.8	Comment utiliser : Rinçage.....	36
7.1	Description des fonctions de l'horloge.....	23	11.9	Rappel de séchage.....	36
7.2	Comment régler : Fonctions de l'horloge.....	24	11.10	Comment utiliser : Séchage.....	36
<b>8.</b>	<b>UTILISATION DES ACCESSOIRES.....</b>	<b>26</b>	11.11	Comment démonter et installer : Porte.....	36
8.1	Insertion des accessoires.....	26	11.12	Comment remplacer : Éclairage.....	37
8.2	Sonde de cuisson.....	26	<b>12. DÉPANNAGE.....</b>	<b>38</b>	
8.3	Comment utiliser : Sonde de cuisson.....	27	12.1	Que faire si.....	38
<b>9.</b>	<b>FONCTIONS SUPPLÉMENTAIRES.....</b>	<b>28</b>	12.2	Comment gérer : Codes d'erreur.....	41
9.1	Comment enregistrer : Mes programmes.....	28	12.3	Données de maintenance.....	42
9.2	Arrêt automatique.....	29	<b>13. RENDEMENT ÉNERGÉTIQUE.....</b>	<b>42</b>	
9.3	Ventilateur de refroidissement.....	29	13.1	Informations sur le produit et fiche d'information sur le produit conformément aux réglementations européennes sur l'écoconception et l'étiquetage énergétique.....	42
<b>10.</b>	<b>CONSEILS.....</b>	<b>29</b>	13.2	Économie d'énergie.....	43
10.1	Recommandations de cuisson.....	29	<b>14. STRUCTURE DES MENUS.....</b>	<b>44</b>	
10.2	Chaleur Tournante Humide.....	30	14.1	Menu .....	44
10.3	Chaleur Tournante Humide - accessoires recommandés.....	30	14.2	Sous-menu pour : Nettoyage.....	45
10.4	Tableaux de cuisson pour les instituts de tests.....	31	14.3	Sous-menu pour : Options.....	45
<b>11.</b>	<b>ENTRETIEN ET NETTOYAGE.....</b>	<b>31</b>	14.4	Sous-menu pour : Connexions.....	46
11.1	Remarques concernant le nettoyage.....	32	14.5	Sous-menu pour : Configuration.....	46
11.2	Comment retirer : Supports de grille .....	32	14.6	Sous-menu pour : Service.....	47
			<b>15. C'EST SIMPLE !.....</b>	<b>47</b>	
			<b>16. EN MATIÈRE DE PROTECTION DE L'ENVIRONNEMENT.....</b>	<b>50</b>	



Sous réserve de modifications.

## 1. ⚠ INFORMATION SUR LA SÉCURITÉ

---

Avant d'installer et d'utiliser cet appareil, lisez soigneusement les instructions fournies. Le fabricant ne pourra être tenu pour responsable des blessures et dégâts résultant d'une mauvaise installation ou utilisation. Conservez toujours les instructions dans un lieu sûr et accessible pour vous y référer ultérieurement.

### 1.1 Sécurité des enfants et des personnes vulnérables

- Cet appareil peut être utilisé par des enfants âgés d'au moins 8 ans et par des personnes ayant des capacités physiques, sensorielles ou mentales réduites ou dénuées d'expérience ou de connaissance, s'ils sont correctement surveillés ou si des instructions relatives à l'utilisation de l'appareil en toute sécurité leur ont été données et s'ils comprennent les risques encourus. Les enfants de moins de

8 ans et les personnes ayant un handicap très important et complexe doivent être tenus à l'écart de l'appareil, à moins d'être surveillés en permanence.

- Veillez à ce que les enfants ne jouent pas avec l'appareil et les appareils mobiles avec My AEG Kitchen .
- Ne laissez pas les emballages à la portée des enfants et jetez-les convenablement.
- **AVERTISSEMENT** : L'appareil et ses parties accessibles deviennent chauds pendant l'utilisation. Tenez les enfants et les animaux éloignés de l'appareil lorsqu'il est en cours d'utilisation et de refroidissement.
- Si l'appareil est équipé d'un dispositif de sécurité enfants, nous vous recommandons de l'activer.
- Le nettoyage et l'entretien par l'utilisateur ne doivent pas être effectués par des enfants sans surveillance.

## 1.2 Sécurité générale

- Cet appareil est exclusivement destiné à un usage culinaire.
- Cet appareil est conçu pour un usage domestique unique, dans un environnement intérieur.
- Cet appareil peut être utilisé dans les bureaux, les chambres d'hôtel, les chambres d'hôtes, les maisons d'hôtes de ferme et d'autres hébergements similaires lorsque cette utilisation ne dépasse pas le niveau (moyen) de l'utilisation domestique.
- Cet appareil doit être installé et le câble remplacé uniquement par un professionnel qualifié.
- N'utilisez pas l'appareil avant de l'avoir installé dans la structure encastrée.
- Débranchez l'appareil de l'alimentation électrique avant toute opération d'entretien.
- Si le cordon d'alimentation est endommagé, il doit être remplacé par le fabricant, son service après-vente agréé ou toute personne disposant de qualifications similaires afin d'éviter tout danger électrique.

# CONSIGNES DE SÉCURITÉ

---

- **AVERTISSEMENT** : Assurez-vous que l'appareil est éteint avant de remplacer l'ampoule pour éviter tout risque d'électrocution.
- **AVERTISSEMENT** : L'appareil et ses parties accessibles deviennent chauds pendant l'utilisation. Des précautions doivent être prises pour éviter de toucher les éléments chauffants ou la surface de la cavité de l'appareil.
- Utilisez toujours des gants de cuisine pour retirer ou insérer des accessoires ou des plats allant au four.
- Utilisez uniquement la sonde de cuisson recommandée pour cet appareil.
- Pour retirer les supports de grille, tirez d'abord l'avant du support de grille, puis l'arrière à distance des parois latérales. Installez les supports de grille dans l'ordre inverse.
- N'utilisez pas de nettoyeur à vapeur pour nettoyer l'appareil.
- N'utilisez pas de produits abrasifs ni de racloirs pointus en métal pour nettoyer la porte en verre car ils peuvent rayer la surface, ce qui peut briser le verre.

## 2. CONSIGNES DE SÉCURITÉ

---

### 2.1 Installation

**AVERTISSEMENT!**

L'appareil doit être installé uniquement par un professionnel qualifié.

- Retirez l'intégralité de l'emballage.
- N'installez pas et ne branchez pas un appareil endommagé.
- Suivez scrupuleusement les instructions d'installation fournies avec l'appareil.
- Soyez toujours vigilants lorsque vous déplacez l'appareil car il est lourd. Utilisez toujours des gants de sécurité et des chaussures fermées.
- Ne tirez jamais l'appareil par la poignée.
- Installez l'appareil dans un lieu sûr et adapté répondant aux exigences d'installation.
- Respectez l'espacement minimal requis par rapport aux autres appareils et éléments.
- Avant de monter l'appareil, vérifiez si la porte de l'appareil s'ouvre sans retenue.
- L'appareil est équipé d'un système de refroidissement électrique. Il doit être utilisé avec l'alimentation électrique.
- L'unité intégrée doit répondre aux exigences de stabilité de la norme DIN 68930.

Hauteur minimale du meuble (Hauteur minimale du meuble sous le plan de travail)	444 (460) mm
---	--------------

Largeur du meuble	560 mm
Profondeur du meuble	550 (550) mm
Hauteur de l'avant de l'appareil	455 mm
Hauteur de l'arrière de l'appareil	440 mm
Largeur de l'avant de l'appareil	595 mm
Largeur de l'arrière de l'appareil	559 mm
Profondeur de l'appareil	567 mm
Profondeur d'encastrement de l'appareil	546 mm
Profondeur avec porte ouverte	882 mm
Dimensions minimales de l'ouverture de ventilation. Ouverture placée sur la partie inférieure de la face arrière	560x20 mm
Longueur du câble d'alimentation secteur. Le câble est placé dans le coin droit de la face arrière	1500 mm
Vis de montage	3.5x25 mm

## 2.2 Branchement électrique



### **AVERTISSEMENT!**

Risque d'incendie ou d'électrocution.

- Tous les raccordements électriques doivent être effectués par un électricien qualifié.
- L'appareil doit être relié à la terre.
- Assurez-vous que les paramètres figurant sur la plaque signalétique correspondent aux données électriques nominale de l'alimentation secteur.
- Utilisez toujours une prise de courant de sécurité correctement installée.
- N'utilisez pas d'adaptateurs multiprise et de rallonges.
- Veillez à ne pas endommager la fiche secteur ni le câble d'alimentation. Le remplacement du câble d'alimentation de l'appareil doit être effectué par notre service après-vente agréé.
- Ne laissez pas les câbles d'alimentation entrer en contact ou s'approcher de la porte de l'appareil ou de la niche d'encastrement sous l'appareil, particulièrement lorsqu'il est en marche ou que la porte est chaude.
- La protection contre les chocs des parties sous tension et isolées doit être fixée de telle manière qu'elle ne puisse pas être enlevée sans outils.
- Ne branchez la fiche secteur dans la prise secteur qu'à la fin de l'installation. Assurez-vous que la prise secteur est accessible après l'installation.

# CONSIGNES DE SÉCURITÉ

---

- Si la prise secteur est détachée, ne branchez pas la fiche secteur.
- Ne tirez pas sur le câble secteur pour débrancher l'appareil. Tirez toujours sur la fiche de la prise secteur.
- N'utilisez que des systèmes d'isolation appropriés : des coupe-circuits, des fusibles (les fusibles à visser doivent être retirés du support), un disjoncteur différentiel et des contacteurs.
- L'installation électrique doit comporter un dispositif d'isolation qui vous permet de déconnecter l'appareil du secteur à tous les pôles. Le dispositif d'isolement doit avoir une largeur d'ouverture de contact de 3 mm minimum.
- Cet appareil est fourni avec une fiche électrique et un câble d'alimentation.

## 2.3 Utilisation



### AVERTISSEMENT!

Risque de blessures, de brûlures, d'électrocution ou d'explosion.

- Ne modifiez pas les spécifications de cet appareil.
- Assurez-vous que les orifices d'aération ne sont pas obstrués.
- Ne laissez pas l'appareil sans surveillance durant son fonctionnement.
- Éteignez l'appareil après chaque utilisation.
- Soyez prudent lors de l'ouverture de la porte de l'appareil lorsque celui-ci fonctionne. De l'air chaud peut se dégager.
- N'utilisez pas l'appareil avec des mains mouillées ou en contact avec de l'eau.
- N'exercez pas de pression sur la porte ouverte.
- N'utilisez pas l'appareil comme plan de travail ou comme espace de rangement.
- Ouvrez la porte de l'appareil avec précaution. L'utilisation d'ingrédients avec de l'alcool peut provoquer un mélange d'alcool et d'air.
- Ne laissez pas des étincelles ou des flammes nues entrer en contact avec l'appareil lorsque vous ouvrez la porte.
- Ne placez pas de produits inflammables ou d'éléments imbibés de produits inflammables à l'intérieur, à proximité ou au-dessus de l'appareil.
- Ne communiquez pas votre mot de passe wifi.



### AVERTISSEMENT!

Risque d'endommagement de l'appareil.

- Pour éviter tout endommagement ou décoloration de l'émail :
  - ne posez pas de plats allant au four ou d'autres objets directement dans le fond de l'appareil.
  - ne placez jamais de feuilles d'aluminium directement sur le fond de la cavité de l'appareil.
  - ne versez pas d'eau directement dans l'appareil chaud.
  - ne conservez pas de plats et de nourriture humides dans l'appareil après avoir terminé la cuisson.
  - Installez ou retirez les accessoires avec précautions.
- La décoloration de l'émail ou de l'acier inoxydable est sans effet sur les performances de l'appareil.
- Utilisez un plat à rôtir pour des gâteaux moelleux. Les jus de fruits provoquent des taches qui peuvent être permanentes.
- Cuisinez toujours avec la porte de l'appareil fermée.

- Si l'appareil est installé derrière la paroi d'un meuble (par ex. une porte), veuillez à ce que la porte ne soit jamais fermée lorsque l'appareil fonctionne. La chaleur et l'humidité peuvent s'accumuler derrière la porte fermée du meuble et provoquer d'importants dégâts sur l'appareil, votre logement ou le sol. Ne fermez pas la paroi du meuble tant que l'appareil n'a pas refroidi complètement.

## 2.4 Entretien et Nettoyage



### AVERTISSEMENT!

Risque de blessure, d'incendie ou de dommages matériels sur l'appareil.

- Avant toute opération d'entretien, éteignez l'appareil et débranchez la fiche de la prise secteur.
- Vérifiez que l'appareil est froid. Les panneaux de verre risquent de se briser.
- Remplacez immédiatement les vitres de la porte si elles sont endommagées. Contactez le service après-vente agréé.
- Soyez prudent lorsque vous retirez la porte de l'appareil. La porte est lourde !
- Nettoyez régulièrement l'appareil afin de maintenir le revêtement en bon état.
- Nettoyez l'appareil avec un chiffon doux humide. Utilisez uniquement des produits de lavage neutres. N'utilisez pas de produits abrasifs, de tampons à récurer, de solvants ni d'objets métalliques.
- Si vous utilisez un spray pour four, suivez les consignes de sécurité figurant sur son emballage.

## 2.5 Cuisson à la vapeur



### AVERTISSEMENT!

Risque de brûlures et de dommages matériels à l'appareil.

- La vapeur qui s'échappe peut provoquer des brûlures :
  - Soyez prudent lors de l'ouverture de la porte de l'appareil lorsque cette fonction est activée. De la vapeur peut s'échapper.
  - Soyez prudent en ouvrant la porte de l'appareil après une cuisson à la vapeur.

## 2.6 Éclairage interne



### AVERTISSEMENT!

Risque d'électrocution !

- Concernant la/les lampe(s) à l'intérieur de ce produit et les lampes de rechange vendues séparément : Ces lampes sont conçues pour résister à des conditions physiques extrêmes dans les appareils électroménagers, telles que la température, les vibrations, l'humidité, ou sont conçues pour signaler des informations sur le statut opérationnel de l'appareil. Elles ne sont pas destinées à être utilisées dans d'autres applications et ne conviennent pas à l'éclairage des pièces d'un logement.
- Ce produit contient une source lumineuse de classe d'efficacité énergétique G.
- Utilisez uniquement des ampoules ayant les mêmes spécifications.

## 2.7 Service

- Pour réparer l'appareil, contactez le service après-vente agréé.
- Utilisez uniquement des pièces de rechange d'origine.

# DESCRIPTION DE L'APPAREIL

## 2.8 Mise au rebut



### AVERTISSEMENT!

Risque de blessure ou d'asphyxie.

- Contactez votre service municipal pour obtenir des informations sur la marche à suivre pour mettre l'appareil au rebut.
- Débranchez l'appareil de l'alimentation électrique.
- Coupez le câble d'alimentation au ras de l'appareil et mettez-le au rebut.
- Retirez le dispositif de verrouillage du hublot pour empêcher les jeunes et les animaux de s'enfermer dans l'appareil.

## 3. DESCRIPTION DE L'APPAREIL

### 3.1 Vue d'ensemble

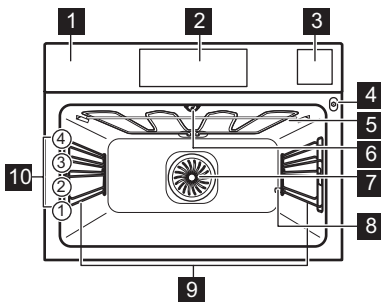

- 1 Bandeau de commande
- 2 Affichage
- 3 Bac à eau
- 4 Prise pour la sonde à viande
- 5 Élément chauffant
- 6 Éclairage
- 7 Chaleur tournante
- 8 Sortie du tuyau de détartrage
- 9 Support de grille, amovible
- 10 Niveaux de la grille

### 3.2 Accessoires

#### Grille métallique

Pour les plats de cuisson, les moules à gâteaux, les rôtis.

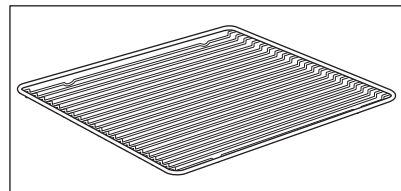

#### Plateau de cuisson

Pour les gâteaux et biscuits.

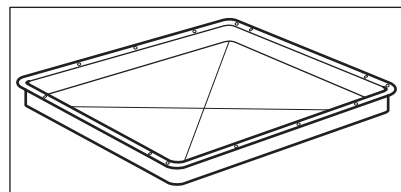

## Plat à rôtir

Pour cuire et rôtir ou comme plat pour récupérer la graisse.

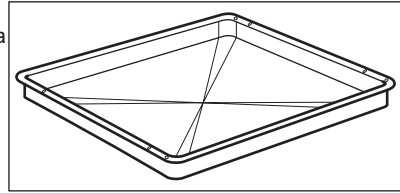

## Sonde de cuisson

Pour mesurer la température à l'intérieur des aliments.

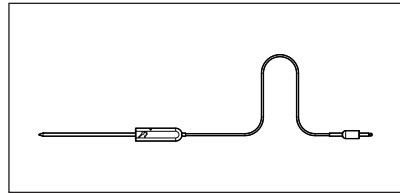

## À l'étuvée

Un récipient non-perforé et un autre perforé. Le kit vapeur évacue l'eau de condensation des aliments au cours de la cuisson à la vapeur. Utilisez-le pour préparer des légumes, du poisson ou des escalopes de poulet. Le kit n'est pas adapté aux aliments devant cuire dans l'eau, tels que le riz, la polenta ou les pâtes.

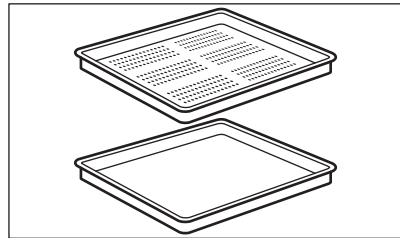

## 4. BANDEAU DE COMMANDE

### 4.1 Vue d'ensemble du bandeau de commande

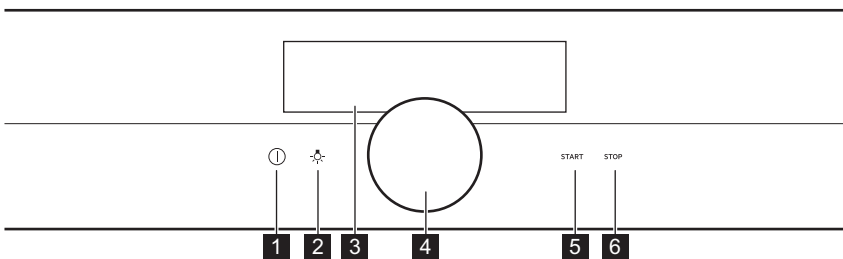

<b>1</b>	Activez / Désactivez	Appuyez et maintenez enfoncé pour allumer et éteindre l'appareil.
<b>2</b>	Curseur de l'éclairage	Pour allumer et éteindre l'éclairage.

# BANDEAU DE COMMANDE



<b>3</b>	Affichage	Affiche les réglages actuels de l'appareil.
<b>4</b>	Manette rotative	Pour utiliser l'appareil.
<b>5</b>	START	Pour activer la fonction sélectionnée.
<b>6</b>	STOP	Pour désactiver la fonction sélectionnée.

 <b>Maintenez</b>	 <b>Appuyez sur la touche</b>	 <b>Maintenez et tournez</b>
Pour allumer l'écran principal.	Pour confirmer un réglage ou accéder au sous-menu sélectionné.	Pour ajuster les réglages et naviguer dans le menu.

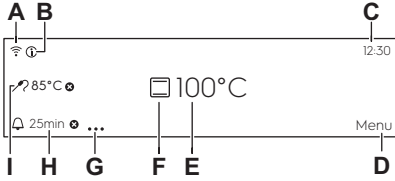





## 4.2 Affichage

	<p>L'affichage avec le nombre maximal de fonctions réglées.</p> <ul style="list-style-type: none"> <li>A. Wi-Fi (uniquement sur certains modèles)</li> <li>B. Information</li> <li>C. Heure actuelle</li> <li>D. Menu</li> <li>E. Température</li> <li>F. Modes de cuisson</li> <li>G. Réglages minuteur</li> <li>H. Minuteur</li> <li>I. Sonde de cuisson (uniquement sur certains modèles)</li> </ul>
--	---

### Voyants de l'affichage

<p><b>Son alarme indicateurs de fonction</b> - lorsque la durée de cuisson programmée s'est écoulée, le signal sonore retentit.</p>		
 La fonction est activée.	 La fonction est activée. La cuisson s'arrête automatiquement.	 Le son alarme est désactivé.
<p><b>Voyants du minuteur</b></p>		

# AVANT LA PREMIÈRE UTILISATION

 Le minuteur démarre plus tard.	 Le minuteur démarre dès que vous refermez la porte de l'appareil.	 Pour annuler le réglage.	 Le minuteur démarre lorsque l'appareil atteint la température programmée.	 Le minuteur démarre quand la cuisson commence.
<b>Wi-Fi voyant</b> - l'appareil peut être connecté au Wi-Fi.				
 Wi-Fi la connexion est activée.				
<b>Télécommande voyant</b> - l'appareil peut être contrôlé à distance.				
 Télécommande est allumé.				



## 5. AVANT LA PREMIÈRE UTILISATION



### AVERTISSEMENT!

Reportez-vous aux chapitres concernant la sécurité.

### 5.1 Nettoyage initial

		
<b>Étape 1</b>	<b>Étape 2</b>	<b>Étape 3</b>
Retirez tous les accessoires et les supports de grille amovibles de l'appareil.	Nettoyez l'appareil et les accessoires uniquement avec un chiffon en microfibre, de l'eau chaude et un détergent doux.	Placez les accessoires et les supports de grille amovibles dans l'appareil.

### 5.2 Première connexion

L'affichage indique un message de bienvenue après la première connexion.

Vous devez régler : Langue, Affichage Luminosité, Volume alarme, Dureté de l'eau, Heure actuelle, Connexion Wi-Fi.

### 5.3 Connexion Wi-Fi

Pour connecter l'appareil, vous avez besoin de :

- Un réseau sans fil avec connexion Internet.

# AVANT LA PREMIÈRE UTILISATION

- Un appareil mobile connecté au même réseau sans fil.

<b>Étape 1</b>	Téléchargez l'application mobile My AEG Kitchen et suivez les instructions pour les étapes suivantes.
<b>Étape 2</b>	Allumez l'appareil.
<b>Étape 3</b>	Sélectionnez : Menu / Configurations / Connexions.
<b>Étape 4</b>	Sélectionnez : Wi-Fi. Appuyez sur la manette.
<b>Étape 5</b>	Choisissez un réseau sans fil avec connexion Internet. Le module sans fil de l'appareil démarre dans les 90 secondes.

Fréquence	WLAN 2,4 Ghz
	2412 - 2484 MHz
Protocoles	IEEE 802.11b DSSS/802.11g/n OFDM
Puissance max.	EIRP < 20 dBm (100 mW)

## 5.4 Licences du logiciel

Le logiciel de ce produit contient des composants basés sur un logiciel libre et ouvert. AEG reconnaît pleinement les contributions du logiciel ouvert et des communautés robotiques au projet de développement.

Pour accéder au code source de ces composants logiciels libres et ouverts dont les conditions de licence doivent être publiées, et pour consulter leurs informations complètes sur le copyright et les conditions de licence applicables, rendez-vous sur : <http://aeg.opensoftwarerepository.com> (dossier GTM3).

## 5.5 Comment régler Dureté de l'eau

Lorsque vous branchez le four à une prise secteur, vous devez sélectionner le degré de dureté de l'eau.

Utilisez le papier réactif fourni avec l'ensemble vapeur.





			
<b>Étape 1</b>	<b>Étape 2</b>	<b>Étape 3</b>	<b>Étape 4</b>

Mettez le papier réactif dans l'eau pendant environ 1 seconde. Ne mettez pas le papier réactif sous l'eau du robinet.	Secouez le papier réactif pour éliminer l'excédent d'eau.	Après 1 minute, vérifiez la dureté de l'eau dans le tableau ci-dessous.	Définissez le degré de dureté de l'eau : Menu / Configurations / Configuration / Dureté de l'eau.
---	---	---	---

**i** Les couleurs du papier réactif continuent de changer. Ne vérifiez pas la dureté de l'eau plus de 1 minute après le test.

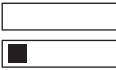
Vous pouvez changer le niveau de dureté de l'eau dans le menu : Configurations / Configuration / Dureté de l'eau.

Le tableau indique la plage de dureté de l'eau (dH) avec le niveau correspondant de dépôt calcaire et la classification de l'eau. Réglez le niveau de dureté de l'eau en fonction du tableau.

Dureté de l'eau		Papier réactif	Dépôt de calcium (mmol/l)	Dépôt calcaire (mg/l)	Classification de l'eau
Niveau	dH				
1	0 - 7		0 - 1.3	0 - 50	douce
2	8 - 14		1.4 - 2.5	51 - 100	modérément dure
3	15 - 21		2.6 - 3.8	101 - 150	dure
4	≥ 22		≥ 3,9	≥ 151	très dure

Si le niveau de dureté de l'eau du robinet est de 4, remplissez le bac à eau avec de l'eau plate en bouteille.

## 6. UTILISATION QUOTIDIENNE



### AVERTISSEMENT!

Reportez-vous aux chapitres concernant la sécurité.

### 6.1 Comment régler Modes de cuisson

<b>Étape 1</b>	Mettez en fonctionnement le four.
<b>Étape 2</b>	Maintenez la manette enfoncée. Les modes de cuisson par défaut s'affichent.

# UTILISATION QUOTIDIENNE

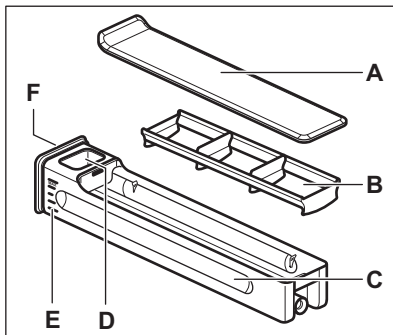

<b>Étape 3</b>	Sélectionnez le symbole du mode de cuisson et appuyez sur la manette pour entrer dans le sous-menu.
<b>Étape 4</b>	- Sélectionnez le mode de cuisson et appuyez sur la manette.
<b>Étape 5</b>	Sélectionnez : °C. Appuyez sur la manette. Les réglages de la température s'affichent.
<b>Étape 6</b>	- Tournez et appuyez sur la manette pour régler la température.
<b>Étape 7</b>	Appuyez sur <b>START</b> . Sonde de cuisson - vous pouvez brancher la sonde à tout moment avant ou pendant la cuisson.
STOP - appuyez pour désactiver le mode de cuisson.	
<b>Étape 8</b>	Éteignez le four.

## 6.2 Bac à eau

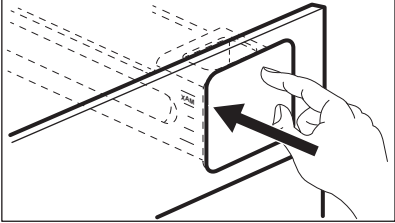
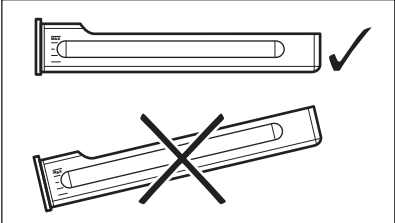

- A. Couvercle
- B. Brise-lame
- C. Bac
- D. Ouverture de remplissage en eau
- E. Échelle
- F. Cache avant

## 6.3 Conseils d'utilisation : Bac à eau

<p><b>Étape 1</b></p>	<p>Appuyez sur le couvercle avant du bac d'eau.</p>	
<p><b>Étape 2</b></p>	<p>Remplissez le bac à eau jusqu'au niveau maximal. Vous pouvez le faire de deux façons :</p>	<p><b>A</b> : Laissez le bac à eau dans le four et y versez-y l'eau à l'aide d'un récipient.</p> <p><b>B</b> : Retirez le bac à eau du four et remplissez-le au robinet.</p>
<p><b>Étape 3</b></p>	<p>Portez le bac à eau en position horizontale pour éviter de renverser de l'eau.</p>	
<p><b>Étape 4</b></p>	<p>Lorsque vous remplissez le bac à eau, insérez-le dans la même position. Appuyez sur le couvercle avant jusqu'à ce que le bac à eau soit à l'intérieur du four.</p>	
<p><b>Étape 5</b></p>	<p>Videz le bac d'eau après chaque utilisation.</p>	
<p> <b>ATTENTION!</b> Maintenez le bac d'eau à l'écart des surfaces chaudes.</p>		

## 6.4 Comment régler : Steamify - Mode de cuisson Vapeur

<p><b>Étape 1</b></p>	<p>Mettez en fonctionnement le four.</p>
<p><b>Étape 2</b></p>	<p>Sélectionnez :  Appuyez sur la manette pour régler le mode de cuisson vapeur.</p>
<p><b>Étape 3</b></p>	<p>Sélectionnez : °C. Appuyez sur la manette pour régler la température. Les réglages de la température s'affichent.</p>
<p><b>Étape 4</b></p>	<p>Réglez la température et appuyez sur la manette pour confirmer. Le type de mode de cuisson à la vapeur dépend de la température réglée.</p>

# UTILISATION QUOTIDIENNE

<p><b>Cuisson 100 % vapeur</b> 50 - 100 °C</p>	<p>Pour la cuisson à la vapeur de légumes, céréales, légumineuses, fruits de mer, terrines et desserts.</p>
<p><b>Vapeur pour braiser et mijoter</b> 105 - 130 °C</p>	<p>Pour la cuisson de la viande ou du poisson mijotés et braisés, du pain et de la volaille, ainsi que des cheescakes et des ragoûts.</p>
<p><b>Vapeur pour brunir légèrement</b> 135 - 150 °C</p>	<p>Pour la viande, les ragoûts, les légumes farcis, le poisson et les gratins. Grâce à sa combinaison de vapeur et de chaleur, la viande conserve une texture tendre et juteuse, ainsi qu'une surface croustillante. Si vous réglez le minuteur, la fonction gril s'active automatiquement pendant les dernières minutes de cuisson pour gratiner légèrement le plat.</p>
<p><b>Vapeur pour rôtir et pâtisser</b> 155 - 230 °C</p>	<p>Pour les plats rôtis et cuits au four, les viandes, poissons, volailles, pâtisseries feuilletées, tartes, muffins, gratins, légumes et gâteaux. Si vous réglez le minuteur et placez les aliments sur le premier niveau, le mode de cuisson Sole s'active automatiquement pendant les dernières minutes de cuisson pour rendre le dessous croustillant.</p>
<p><b>Étape 5</b></p>	<p>Appuyez sur le couvercle du bac à eau pour l'ouvrir et retirez-le.</p>
<p><b>Étape 6</b></p>	<p>Remplissez le bac à eau d'eau froide jusqu'au niveau maximal (environ 950 ml). Le volume d'eau est suffisant pendant environ 50 minutes. Utilisez la graduation sur le bac à eau.</p> <div data-bbox="210 938 1028 1054" style="border: 1px solid black; padding: 5px;"> <p> <b>AVERTISSEMENT!</b> Utilisez uniquement de l'eau froide du robinet. N'utilisez pas d'eau filtrée (deminéralisée) ou distillée. N'utilisez pas d'autres liquides. Ne versez pas de liquides inflammables ni d'alcool dans le bac à eau.</p> </div>
<p><b>Étape 7</b></p>	<p>Essayez l'extérieur du bac à eau avec un chiffon doux, si nécessaire. Remplacez le bac à eau dans sa position initiale.</p>
<p><b>Étape 8</b></p>	<p>Appuyez sur <b>START</b>. De la vapeur apparaît après environ 2 minutes. Une fois la température définie atteinte, un signal sonore retentit.</p>
<p><b>Étape 9</b></p>	<p>Quand le bac à eau est presque vide, le signal sonore retentit. Remplissez le bac à eau. À la fin de la cuisson, le ventilateur de refroidissement tourne plus vite pour éliminer la vapeur. Le signal sonore retentit à la fin du temps de cuisson.</p>

<b>Étape 10</b>	Éteignez le four.
<b>Étape 11</b>	Videz le bac à eau à la fin de la cuisson.
<b>Étape 12</b>	L'eau résiduelle peut se condenser dans la cavité. Après la cuisson, ouvrez prudemment la porte. Lorsque le four a refroidi, séchez la cavité à l'aide d'un chiffon doux.

## 6.5 Comment régler : Cuisson sous-vide

<b>Étape 1</b>	Mettez en fonctionnement le four.
<b>Étape 2</b>	Sélectionnez le symbole du mode de cuisson et appuyez sur la manette pour entrer dans le sous-menu.
<b>Étape 3</b>	Sélectionnez :  . Appuyez sur la manette.
<b>Étape 4</b>	Sélectionnez : Minuteur. Appuyez sur la manette.
<b>Étape 5</b>	Tournez et appuyez sur la manette pour régler l'heure.
<b>Étape 6</b>	Sélectionnez : °C. Appuyez sur la manette.
<b>Étape 7</b>	Tournez et appuyez sur la manette pour régler la température.
<b>Étape 8</b>	Appuyez sur START .
<b>Étape 9</b>	Des résidus d'eau peuvent s'accumuler sur les sachets sous-vide et dans la cavité. Après la cuisson, ouvrez prudemment la porte du four. Utilisez une assiette et une serviette pour retirer les sachets sous vide. Lorsque le four est froid, épongez l'eau accumulée au fond de la cavité. Séchez la cavité avec un chiffon doux.

## 6.6 Comment régler : Cuisson assistée

Chaque plat apparaissant dans ce sous-menu a une fonction et une température recommandées. Vous pouvez régler le temps et la température.

Pour certains plats, vous pouvez également réaliser la cuisson avec :

- Sonde de cuisson







Le niveau de cuisson du plat :



- Saignant ou Moins
- À point
- Bien cuit ou Plus

<b>Étape 1</b>	Mettez en fonctionnement le four.
<b>Étape 2</b>	Sélectionnez : Menu . Appuyez sur la manette.
<b>Étape 3</b>	Sélectionnez : Cuisson assistée. Appuyez sur la manette.
<b>Étape 4</b>	Choisissez un plat ou un type d'aliment et appuyez sur la manette pour confirmer.
<b>Étape 5</b>	Appuyez sur START .







## 6.7 Modes de cuisson

### FONCTIONS STANDARD



Mode de cuisson	Application
 Gril	Pour faire griller des aliments peu épais et du pain.
 Turbo gril	Pour rôti de gros morceaux de viande ou de volaille avec os sur un seul niveau. Pour gratiner et faire dorer.
 Chaleur tournante	Pour faire cuire sur 2 niveaux en même temps et pour sécher des aliments. Diminuez les températures du four de 20 à 40 °C par rapport à Chauffage Haut/Bas.
 Plats Surgelés	Pour rendre croustillants vos plats préparés, tels que frites, pommes quartiers et nems.
 Chauffage Haut/Bas	Pour cuire et rôti des aliments sur un seul niveau.
 Fonction Pizza	Pour cuire des pizzas. Pour faire dorer de façon intensive et obtenir un dessous croustillant.

Mode de cuisson	Application
 <b>Chauffage inférieur</b>	Pour cuire des gâteaux avec dessous croustillant et pour stériliser des aliments.
 <b>Steamify</b>	Utilisez la cuisson vapeur pour cuire à la vapeur, mijoter, rendre légèrement croustillant, cuire et rôtir.





## PROGRAMMES SPÉCIAUX



Mode de cuisson	Application
 <b>Stérilisation</b>	Pour faire des conserves de légumes (au vinaigre, etc.).
 <b>Déshydratation</b>	Pour déshydrater des fruits, des légumes et des champignons en tranches.
 <b>Fonction Yaourt</b>	Pour préparer du yaourt. L'éclairage de cette fonction est éteint.
 <b>Chauffe-plats</b>	Pour préchauffer vos assiettes avant de les servir.
 <b>Décongélation</b>	Pour décongeler des aliments (fruits et légumes). Le temps de décongélation dépend de la quantité et de la grosseur des plats surgelés.
 <b>Gratiner</b>	Pour des plats tels que des lasagnes ou un gratin de pommes de terre. Pour gratiner et faire dorer.
 <b>Cuisson basse température</b>	Pour préparer des rôtis tendres et juteux.

# UTILISATION QUOTIDIENNE

Mode de cuisson	Application
 Maintien au chaud	Pour maintenir les aliments au chaud.
 Chaleur Tournante Humide	Cette fonction est conçue pour économiser de l'énergie en cours de cuisson. Lorsque vous utilisez cette fonction, la température à l'intérieur de la cavité peut différer de la température sélectionnée. La chaleur résiduelle est utilisée. La puissance peut être réduite. Pour plus d'informations, consultez la partie sur les remarques du chapitre « Utilisation quotidienne ». Chaleur Tournante Humide.

## FONCTIONS VAPEUR

Mode de cuisson	Application
 Cuisson sous-vide	Le nom de la fonction se rapporte à une méthode de cuisson des aliments à basse température, dans un sachet en plastique fermé hermétiquement et vidé de son air. Pour plus d'informations, reportez-vous au paragraphe Cuisson sous-vide et au chapitre « Conseils » avec des tableaux de cuisson.
 Réhydratation vapeur	Faire réchauffer des aliments à la vapeur évite que la surface ne se dessèche. La chaleur est diffusée de façon douce et homogène, ce qui permet de conserver les saveurs et arômes des aliments comme s'ils venaient d'être préparés. Vous pouvez utiliser cette fonction pour réchauffer directement des aliments sur une assiette. Vous pouvez réchauffer plusieurs assiettes en même temps sur différents niveaux de grille.
 Cuisson du pain	Utilisez cette fonction pour préparer de très bons pains et petits pains et obtenir un excellent résultat professionnel en matière de croustillant, de couleur et de brillance de la croûte.
 Lévée de pâte/pain	Pour accélérer la levée de la pâte. Elle empêche la surface de la pâte de sécher et lui permet de garder toute son élasticité.
 Vapeur Intense	Pour cuire des légumes à la vapeur, des garnitures, du poisson

Mode de cuisson	Application
 <b>Humidité Élevée</b>	Cette fonction est idéale pour cuire des plats délicats tels que des crèmes, des flans, des terrines et du poisson.
 <b>Humidité Moyenne</b>	Cette fonction est idéale pour la cuisson de viande braisée et en ragoût, ainsi que du pain ou de la pâte levée sucrée. Grâce à sa combinaison de vapeur et de chaleur, la viande conserve une texture tendre et juteuse, et la pâte levée est croustillante et sa surface est dorée.
 <b>Humidité Faible</b>	Cette fonction convient pour la viande, la volaille, les plats au four et les ragoûts. Grâce à sa combinaison de vapeur et de chaleur, la viande conserve une texture tendre et juteuse, ainsi qu'une surface croustillante.

## 6.8 Remarques sur : Chaleur Tournante Humide

Cette fonction était utilisée pour se conformer à la classe d'efficacité énergétique et aux exigences Ecodesign (selon les normes EU 65/2014 et EU 66/2014). Tests conformes à la norme : IEC/EN 60350-1.

La porte du four doit être fermée pendant la cuisson pour que la fonction ne soit pas interrompue et que le four fonctionne avec la plus grande efficacité énergétique possible. Lorsque vous utilisez cette fonction, l'éclairage s'éteint automatiquement au bout de 30 secondes.

Pour consulter les instructions de cuisson, reportez-vous au chapitre « Conseils », Chaleur Tournante Humide. Pour obtenir des recommandations générales sur l'économie d'énergie, reportez-vous au chapitre « Efficacité énergétique », « Économie d'énergie ».





## 7. FONCTIONS DE L'HORLOGE

### 7.1 Description des fonctions de l'horloge

Fonctions de l'horloge	Application
Heure de cuisson	Pour définir la durée de la cuisson. Le maximum est de 23 h 59 min.
Conditions de start	Pour programmer quand le minuteur a démarré le décompte.
Fin de l'action	Pour programmer l'action à la fin du décompte du minuteur.
Départ différé	Pour reporter le début et / ou la fin de la cuisson.
Prolongation de la durée	Pour prolonger le temps de cuisson.

# FONCTIONS DE L'HORLOGE

Fonctions de l'horloge	Application
Rappel	Pour régler un décompte. Le maximum est de 23 h 59 min. Cette fonction n'a aucun effet sur le fonctionnement de l'appareil.

Conditions de start	Commentaire
-	Le minuteur démarre lorsque vous l'activez.
	Le minuteur démarre dès que vous refermez la porte.
	Le minuteur démarre quand la cuisson commence.
	Le minuteur démarre lorsque l'appareil atteint la température programmée.
	Le minuteur démarre à une heure spécifique.

## 7.2 Comment régler : Fonctions de l'horloge

Comment régler l'horloge	
Étape 1	Sélectionnez : Heure actuelle. Appuyez sur la manette.
Étape 2	Tournez la manette pour régler l'horloge. Appuyez sur la manette.

Comment régler le temps de cuisson	
Étape 1	Sélectionnez un mode de cuisson et réglez la température.
Étape 2	Sélectionnez : Minuteur.
Étape 3	Tournez la manette pour régler la durée. Appuyez sur la manette.
Étape 4	Sélectionnez : Fin de l'action. Appuyez sur la manette. Le minuteur commence son décompte immédiatement.

## Comment choisir une option de début / fin de cuisson

<b>Étape 1</b>	Choisissez le mode de cuisson et réglez la température.
<b>Étape 2</b>	Sélectionnez : ● ● ● . Appuyez sur la manette.
<b>Étape 3</b>	Sélectionnez : Conditions de start. Appuyez sur la manette.
<b>Étape 4</b>	Sélectionnez : Fin de l'action. Appuyez sur la manette.

## Comment différer le début et la fin de la cuisson

<b>Étape 1</b>	Sélectionnez : ● ● ● . Appuyez sur la manette.
<b>Étape 2</b>	Sélectionnez : Conditions de start / Plus tard. Appuyez sur la manette.
<b>Étape 3</b>	Tournez la manette pour régler l'heure de début de cuisson. Appuyez sur la manette.
<b>Étape 4</b>	Tournez la manette pour régler la fin de cuisson. Appuyez sur la manette.
<b>Étape 5</b>	Sélectionnez : Fin de l'action. Appuyez sur la manette.

## Comment différer le départ sans régler de fin de la cuisson

<b>Étape 1</b>	Sélectionnez : ● ● ● . Appuyez sur la manette.
<b>Étape 2</b>	Sélectionnez : Conditions de start / Plus tard.
<b>Étape 3</b>	Tournez la manette pour régler l'heure de début de cuisson. Appuyez deux fois sur la manette pour confirmer.

## Comment prolonger le temps de cuisson

S'il ne reste que 10 % du temps de cuisson et que les aliments ne semblent toujours pas cuits, vous pouvez prolonger le temps de cuisson. Vous pouvez également changer de fonction du four.

<b>Étape 1</b>	Sélectionnez : Minuteur.
<b>Étape 2</b>	Sélectionnez le symbole de temps souhaité pour rallonger le temps de cuisson, et appuyez sur la manette pour confirmer.

# UTILISATION DES ACCESSOIRES

## Comment prolonger le temps de cuisson

### Étape 3

Vous pouvez également sélectionner le mode de cuisson préféré et appuyer sur la manette pour le modifier.

## 8. UTILISATION DES ACCESSOIRES



### AVERTISSEMENT!

Reportez-vous aux chapitres concernant la sécurité.

### 8.1 Insertion des accessoires

Une petite indentation sur le dessus apporte plus de sécurité. Les indentations sont également des dispositifs anti-bascule. Le rebord élevé de la grille empêche les ustensiles de cuisine de glisser sur la grille.

#### Grille métallique:

Poussez la grille entre les barres de guidage des supports de grille et assurez-vous que les pieds sont orientés vers le bas.

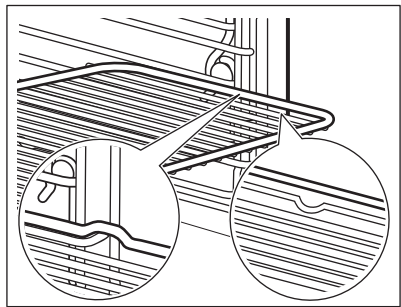

#### Plateau de cuisson / Plat à rôtir:

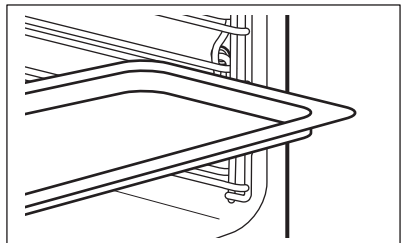

Poussez la plaque entre les rails du support de grille.



### 8.2 Sonde de cuisson

Sonde de cuisson - mesure la température à l'intérieur des aliments. Vous pouvez l'utiliser avec tous les modes de cuisson.

## Il y a deux températures à régler :

 Température du four : 120 °C minimum.	 La température au cœur.
--	--

## Pour obtenir les meilleurs résultats de cuisson :

Les ingrédients doivent être à température ambiante.	Ne l'utilisez pas pour des plats liquides.	Pendant la cuisson, l'aliment doit rester dans le plat.
--	--	---

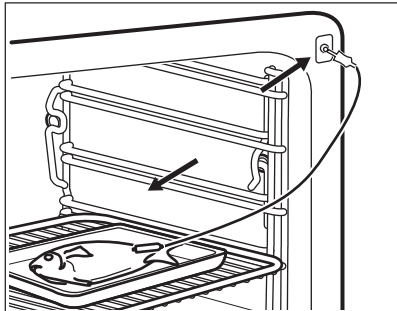
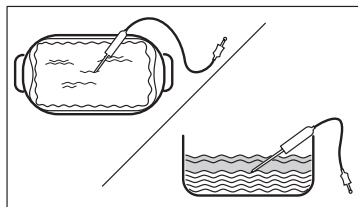

Le four calcule la durée jusqu'à la fin de cuisson approximative. Elle dépend de la quantité d'aliments, de la fonction du four et de la température sélectionnées.

## 8.3 Comment utiliser : Sonde de cuisson

<b>Étape 1</b>	Mettez en fonctionnement le four.	
<b>Étape 2</b>	Réglez le mode de cuisson et, si nécessaire, la température du four.	
<b>Étape 3</b>	Insérez : Sonde de cuisson.	
<b>Viande, volaille et poisson</b>	<b>Ragoût</b>	
Insérer la pointe de Sonde de cuisson au centre de la viande ou du poisson, si possible dans la partie la plus épaisse. Assurez-vous qu'au moins 3/4 de Sonde de cuisson est à l'intérieur du plat.	Insérer la pointe de Sonde de cuisson exactement au centre de la cocotte. Sonde de cuisson doit être maintenue en un seul endroit pendant la cuisson. Pour y parvenir, utilisez un ingrédient solide. Utilisez le rebord du plat de cuisson pour appuyer la poignée en silicone de Sonde de cuisson. La pointe de Sonde de cuisson ne doit pas toucher le fond d'un plat de cuisson.	
		

# FONCTIONS SUPPLÉMENTAIRES

---

<b>Étape 4</b>	Branchez Sonde de cuisson dans la prise à l'avant du four. L'affichage indique la température actuelle de : Sonde de cuisson.
<b>Étape 5</b>	 - sélectionnez et appuyez sur la manette pour régler la température à cœur du capteur.
<b>Étape 6</b>	Appuyez sur la manette pour régler l'option de sonde préférée : <ul style="list-style-type: none"><li>• Son alarme - lorsque les aliments atteignent la température à cœur, le signal sonore retentit.</li><li>• Son et arrêt du four - lorsque les aliments atteignent la température à cœur, le signal sonore retentit et le four s'arrête.</li></ul>
<b>Étape 7</b>	Tournez la manette pour sélectionner l'option. Appuyez sur la manette pour confirmer.
<b>Étape 8</b>	Appuyez sur START . Lorsque les aliments atteignent la température définie, un signal sonore retentit. Vous pouvez choisir d'arrêter ou de poursuivre la cuisson pour vous assurer que l'aliment est bien cuit.
<b>Étape 9</b>	Retirez Sonde de cuisson la fiche de la prise et retirez le plat du four. <div style="border: 1px solid black; padding: 5px;"> <b>AVERTISSEMENT!</b> Il y a un risque de brûlure car Sonde de cuisson devient chaud. Faites attention en la débranchant et en la retirant de l'aliment.</div>

## 9. FONCTIONS SUPPLÉMENTAIRES

---

### 9.1 Comment enregistrer : Mes programmes



Vous pouvez sauvegarder vos réglages favoris, tels que le mode de cuisson, le temps de cuisson, la température ou la fonction de nettoyage. Vous pouvez sauvegarder 3 réglages favoris.

Les réglages sauvegardés sont disponibles dans le menu : Mes programmes.

<b>Étape 1</b>	Allumez l'appareil.
<b>Étape 2</b>	Sélectionnez le réglage préféré et appuyez sur la manette.
<b>Étape 3</b>	Sélectionnez : Menu / Mes programmes.
<b>Étape 4</b>	Sélectionnez : Enregistrer les réglages actuels. Tournez la manette pour sélectionner la position du réglage.
<b>Étape 5</b>	Appuyez sur la manette pour ajouter le réglage à la liste de : Mes programmes.

## 9.2 Arrêt automatique

Pour des raisons de sécurité, l'appareil s'éteint au bout d'un certain temps si un mode de cuisson est en cours et vous ne modifiez aucun réglage.

 (°C)	 (h)
30 - 115	12.5
120 - 195	8.5
200 - 230	5.5

L'arrêt automatique ne fonctionne pas avec les fonctions : Eclairage four, Sonde de cuisson, Fin de cuisson, Cuisson basse température.

## 9.3 Ventilateur de refroidissement

Lorsque l'appareil fonctionne, le ventilateur de refroidissement se met automatiquement en marche pour refroidir les surfaces de l'appareil. Si vous éteignez l'appareil, le ventilateur de refroidissement peut continuer à fonctionner jusqu'à ce que l'appareil refroidisse.

# 10. CONSEILS





## 10.1 Recommandations de cuisson



Les températures et temps de cuisson se trouvant dans les tableaux ne sont indiqués qu'à titre indicatif. Ils varient selon les recettes, la qualité et la quantité des ingrédients utilisés. Votre appareil peut cuire ou rôtir les aliments différemment de l'appareil que vous aviez auparavant. Les conseils ci-dessous contiennent les réglages de température, les temps de cuisson et les positions de grilles recommandés pour des types de plats en particulier. Si vous ne trouvez pas les réglages appropriés pour une recette spécifique, cherchez-en une qui s'en rapproche.



Pour plus de recommandations de cuisson, consultez les tableaux de cuisson sur notre site Internet. Pour trouver les conseils de cuisson, vérifiez le code produit (numéro PNC) sur la plaque signalétique qui se trouve sur le cadre avant de la cavité de l'appareil.

## 10.2 Chaleur Tournante Humide

		 (°C)		 (min)
Petits pains su-crés, 16 pièces	Plateau de cuisson ou plat à rôtir	180	2	20 - 30
Gâteau Roulé	Plateau de cuisson ou plat à rôtir	180	1	20 - 30
Fond de tarte en génoise	moule à tarte sur une grille métallique	180	1	25 - 35
Poisson poché, 0,3 kg	Plateau de cuisson ou plat à rôtir	180	2	15 - 25
Poisson entier, 0,2 kg	Plateau de cuisson ou plat à rôtir	180	2	20 - 30
Meringues, 24 pièces	Plateau de cuisson ou plat à rôtir	160	1	30 - 40
Muffins, 12 pièces	Plateau de cuisson ou plat à rôtir	180	1	25 - 35
Petite pâtisserie salée, 20 pièces	Plateau de cuisson ou plat à rôtir	180	1	25 - 35
Biscuits à pâte sablée, 20 pièces	Plateau de cuisson ou plat à rôtir	160	1	25 - 35
Tartelettes, 8 pièces	Plateau de cuisson ou plat à rôtir	180	1	15 - 25
Légumes, pochés, 0,4 kg	Plateau de cuisson ou plat à rôtir	180	2	30 - 40

## 10.3 Chaleur Tournante Humide - accessoires recommandés

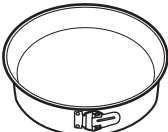
Utilisez les moules et récipients foncés et non réfléchissants. Ils offrent une meilleure absorption de la chaleur que les plats réfléchissants de couleur claire.

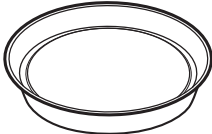
 <b>Plaque à pizza</b>	 <b>Plat de cuisson</b>	 <b>Ramequins</b>	 <b>Moule pour fond de tarte</b>
Sombre, non réfléchissant Diamètre de 28 cm	Sombre, non réfléchissant Diamètre : 26 cm	Céramique 8 cm de diamètre, 5 cm de hauteur	Sombre, non réfléchissant Diamètre de 28 cm

## 10.4 Tableaux de cuisson pour les instituts de tests

### Informations pour les organismes de contrôle

Tests conformes aux normes IEC 60350-1.





Fonction Vapeur

Utilisez la fonction : Vapeur Intense.

Placez le plateau de cuisson sur le premier gradin.

Utilisez le deuxième niveau de la grille.

Réglez la température sur 100 °C.

	 <b>Conteneur (Gastro-norm)</b>	 <b>kg</b>	 <b>min</b>
Brocolis, préchauffer le four à vide	1 x 2/3 perforé	0.3	8 - 9
Brocolis, préchauffer le four à vide	1 x 2/3 perforé	max.	10 - 11
Petits pois, surgelés	1 x 2/3 perforé	2	Jusqu'à ce que la température du point le plus froid atteigne 85 °C.



## 11. ENTRETIEN ET NETTOYAGE



### AVERTISSEMENT!

Reportez-vous aux chapitres concernant la sécurité.

## 11.1 Remarques concernant le nettoyage

 <p><b>Agent nettoyant</b></p>	<p>Nettoyez l'avant de l'appareil uniquement avec un chiffon en microfibre imbibé d'eau tiède et d'un détergent doux. Nettoyez le fond de la cavité avec quelques gouttes de vinaigre pour retirer les résidus de tartre.</p> <p>Utilisez une solution de nettoyage pour nettoyer les surfaces métalliques.</p> <p>Nettoyez les taches avec un détergent doux.</p>
 <p><b>Utilisation quotidienne</b></p>	<p>Nettoyez la cavité après chaque utilisation. L'accumulation de graisse ou d'autres résidus peut provoquer un incendie.</p> <p>Ne conservez pas les aliments dans l'appareil pendant plus de 20 minutes. Séchez la cavité uniquement avec un chiffon en microfibre après chaque utilisation.</p>
 <p><b>Accessoires</b></p>	<p>Nettoyez tous les accessoires après chaque utilisation et laissez-les sécher. Utilisez uniquement un chiffon en microfibre avec de l'eau tiède et un détergent doux. Ne lavez pas les accessoires au lave-vaisselle.</p> <p>Ne nettoyez pas les accessoires anti-adhésifs avec un produit nettoyant abrasif ou des objets tranchants.</p>

## 11.2 Comment retirer : Supports de grille

Retirez les supports de grille pour nettoyer le four.

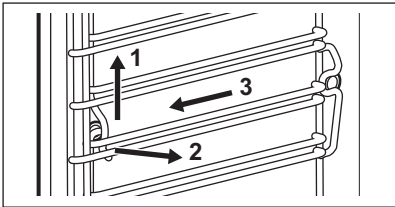
<p><b>Étape 1</b></p>	<p>Éteignez le four et attendez qu'il soit froid.</p>	
<p><b>Étape 2</b></p>	<p>Tirez avec précaution les supports de grille vers le haut et sortez-les de la prise avant.</p>	
<p><b>Étape 3</b></p>	<p>Écartez l'avant du support de grille de la paroi latérale.</p>	
<p><b>Étape 4</b></p>	<p>Sortez les supports de la prise arrière.</p>	
<p>Installez les supports de grille dans l'ordre inverse.</p>		

## 11.3 Utilisation : Nettoyage vapeur

Avant de commencer :		
Éteignez le four et attendez qu'il soit froid.	Retirez tous les accessoires et les supports de grille amovibles.	Nettoyez le fond de la cavité et la vitre interne de la porte avec un chiffon doux, de l'eau tiède et un détergent doux.

<b>Étape 1</b>	Remplissez le bac à eau jusqu'au niveau maximal.
<b>Étape 2</b>	Sélectionnez : Menu / Nettoyage.

Fonction	Description	Durée
Nettoyage vapeur	Nettoyage léger	30 minutes
Nettoyage Vapeur Plus	Nettoyage normal Vaporisez la cavité avec un détergent.	75 minutes

<b>Étape 3</b>	Activez la fonction. Suivez les instructions à l'écran. Le signal sonore retentit à la fin du nettoyage.
----------------	--

<b>Étape 4</b>	Appuyez sur la manette rotative pour arrêter le signal.
----------------	---

 Lorsque cette fonction est en cours, l'éclairage est éteint.
---

Une fois le nettoyage terminé :		
Éteignez le four.	Lorsque le four a refroidi, séchez la cavité à l'aide d'un chiffon doux. Enlevez l'eau restante du bac d'eau.	Laissez la porte du four ouverte et attendez que la cavité soit sèche.

## 11.4 Nettoyage conseillé

Lorsque le rappel apparaît, un nettoyage est recommandé.
Utilisez la fonction : Nettoyage Vapeur Plus.
Vous pouvez activer et désactiver le rappel dans le menu : Configuration.

## 11.5 Comment nettoyer : Bac à eau

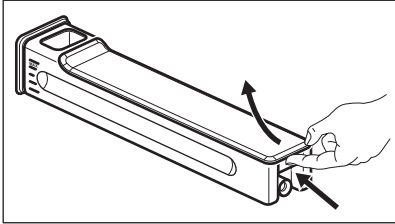
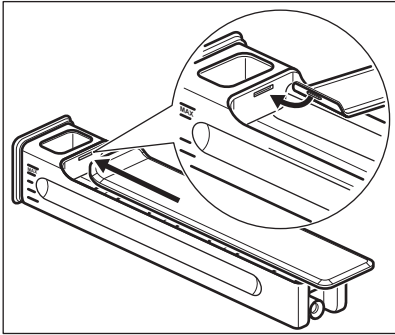
<b>Étape 1</b>	Retirez le bac à eau du four.	
<b>Étape 2</b>	Retirez le couvercle du bac à eau. Soulevez le couvercle correspondant à la saillie à l'arrière.	
<b>Étape 3</b>	Retirez le stabilisateur d'eau. Sortez-le du bac jusqu'à ce qu'il se détache complètement.	
<b>Étape 4</b>	Lavez les pièces du bac à eau avec de l'eau et du savon. N'utilisez pas d'éponge abrasive et ne passez pas le bac à eau au lave-vaisselle.	
<b>Étape 5</b>	Remontez le bac à eau.	
<b>Étape 6</b>	Réinstallez le stabilisateur d'eau. Enfoncez-le dans le bac.	
<b>Étape 7</b>	Installez le couvercle. Insérez d'abord le loquet avant, puis enfoncez-le dans le bac.	
<b>Étape 8</b>	Insérez le bac à eau.	
<b>Étape 9</b>	Poussez le bac à eau dans le four jusqu'à ce qu'il se bloque en place.	

## 11.6 Comment utiliser : Détartrage

Avant de commencer :		
Éteignez le four et attendez qu'il soit froid.	Retirez les accessoires.	Vérifiez que le bac à eau est vide.

<b>Durée de la première partie</b> : environ 100 minutes	
<b>Étape 1</b>	Placez le plat à rôtir sur le premier niveau.
<b>Étape 2</b>	Versez 250 ml d'agent détartrant dans le bac à eau.
<b>Étape 3</b>	Remplissez ensuite le bac à eau avec de l'eau jusqu'à atteindre le niveau maximal.

<b>Étape 4</b>	Sélectionnez : Menu / . Nettoyage
<b>Étape 5</b>	Activez la fonction et suivez les instructions à l'affichage. La première partie du détartrage commence.
<b>Étape 6</b>	Une fois la première partie terminée, videz le plat à rôtir et réinstallez-le sur le premier niveau.
<b>Durée de la deuxième partie</b> : environ 35 minutes	
<b>Étape 7</b>	Remplissez le bac à eau avec de l'eau. Assurez-vous qu'il ne reste pas de détartrant dans le bac à eau. Insérez le bac à eau.
<b>Étape 8</b>	Une fois la fonction terminée, retirez le plat à rôtir.
 Lorsque cette fonction est en cours, l'éclairage est éteint.	

Une fois le détartrage terminé :		
Éteignez le four.	Lorsque le four a refroidi, séchez la cavité à l'aide d'un chiffon doux. Retirez l'eau restante du bac à eau.	Laissez la porte du four ouverte et attendez que la cavité soit sèche.
 Si des résidus de calcaire restent dans le four après le détartrage, l'affichage vous invite à répéter la procédure.		

## 11.7 Rappel de détartrage

Deux rappels vous invitent à détartrer le four. Vous ne pouvez pas désactiver le rappel du détartrage.

Type	Description
Premier rappel	Vous recommande de détartrer le four.
Deuxième rappel	Vous oblige à détartrer le four. Si vous ne détartrerez pas le four quand le rappel fort est allumé, les fonctions vapeur sont désactivées.
 Ces rappels s'activent chaque fois que vous éteignez le four.	

## 11.8 Comment utiliser : Rinçage

Avant de commencer :	
Éteignez le four et attendez qu'il soit froid.	Retirez les accessoires.

<b>Étape 1</b>	Placez le plat à rôtir sur le premier niveau.
<b>Étape 2</b>	Remplissez le bac à eau avec de l'eau.
<b>Étape 3</b>	Sélectionnez : Menu / . Nettoyage Rinçage. Durée : environ 30 minutes
<b>Étape 4</b>	Activez la fonction et suivez les instructions à l'affichage.
<b>Étape 5</b>	Une fois la fonction terminée, retirez le plat à rôtir.
 Lorsque cette fonction est en cours, l'éclairage est éteint.	

## 11.9 Rappel de séchage

Après un mode de cuisson vapeur, l'écran indique de sécher le four.  
Appuyez sur OUI pour sécher le four.

## 11.10 Comment utiliser : Séchage

Utilisez cette fonction après un mode de cuisson vapeur ou un nettoyage vapeur pour sécher la cavité.

<b>Étape 1</b>	Assurez-vous que le four est froid.
<b>Étape 2</b>	Retirez les accessoires.
<b>Étape 3</b>	Sélectionnez le menu : Nettoyage / Séchage.
<b>Étape 4</b>	Suivez les instructions s'affichant.

## 11.11 Comment démonter et installer : Porte

Vous pouvez retirer la porte ainsi que les panneaux de verre intérieurs pour les nettoyer. Le nombre de vitres diffère selon les modèles.

 <b>AVERTISSEMENT!</b> La porte est lourde.
--

 <b>ATTENTION!</b> Manipulez soigneusement la vitre, en particulier autour des bords du panneau avant. Le verre peut se briser.
--

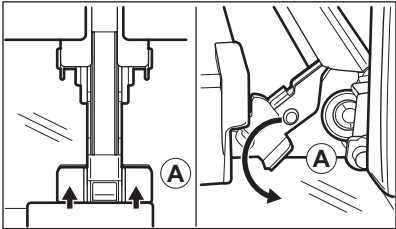
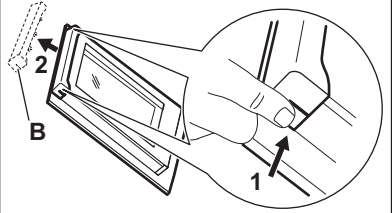
<b>Étape 1</b>	Ouvrez entièrement la porte.	
<b>Étape 2</b>	Soulevez et appuyez sur les leviers de blocage (A) sur les deux charnières de la porte.	
<b>Étape 3</b>	Fermez la porte du four à la première position (à un angle d'environ 70°). Tenez la porte des deux côtés et retirez-la du four en la soulevant. Posez la porte, face extérieure vers le bas, sur un linge doux posé sur une surface stable.	
<b>Étape 4</b>	Tenez la garniture de porte (B) sur le bord supérieur de la porte des deux côtés et poussez vers l'intérieur pour libérer le joint du clip.	
<b>Étape 5</b>	Retirez le cache de la porte en le tirant vers l'avant.	
<b>Étape 6</b>	Saisissez les panneaux de verre de la porte par leur bord supérieur un par un et dégagez-les du guide.	
<b>Étape 7</b>	Nettoyez la vitre à l'eau savonneuse. Essuyez soigneusement la vitre. Ne passez pas les panneaux en verre au lave-vaisselle.	
<b>Étape 8</b>	Après le nettoyage, effectuez les étapes ci-dessus dans le sens inverse.	
<b>Étape 9</b>	Installez d'abord le plus petit des panneaux, puis le plus grand, et terminez par la porte. Assurez-vous que les panneaux en verre sont insérés dans la bonne position, car la surface de la porte pourrait surchauffer.	

## 11.12 Comment remplacer : Éclairage



### AVERTISSEMENT!

Risque d'électrocution.

L'éclairage peut être chaud.

# DÉPANNAGE

## Avant de remplacer l'éclairage :

Étape 1	Étape 2	Étape 3
Éteignez le four. Attendez que le four ait refroidi.	Débranchez le four de l'alimentation secteur.	Placez un chiffon au fond de la cavité.

## Lampe supérieure

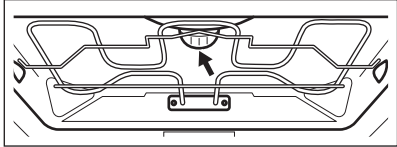
<b>Étape 1</b>	Tournez le diffuseur en verre pour le retirer.	
<b>Étape 2</b>	Retirez l'anneau métallique et nettoyez le couvercle en verre.	
<b>Étape 3</b>	Remplacez l'ampoule par une ampoule adéquate résistant à une température de 300 °C.	
<b>Étape 4</b>	Fixez l'anneau en métal sur le diffuseur en verre et installez-le.	



## 12. DÉPANNAGE



### AVERTISSEMENT!

Reportez-vous aux chapitres concernant la sécurité.

### 12.1 Que faire si...

 <b>L'appareil ne s'allume pas ou ne chauffe pas</b>	
 <b>Cause probable</b>	 <b>Solution</b>
L'appareil n'est pas branché à une source d'alimentation électrique ou le branchement est incorrect.	Vérifiez que l'appareil est correctement branché à une source d'alimentation électrique.
L'horloge n'est pas réglée.	Réglez l'horloge, pour plus de détails, reportez-vous au Fonctions de l'horloge chapitre, Comment régler : Fonctions de l'horloge.



## L'appareil ne s'allume pas ou ne chauffe pas



### Cause probable



### Solution

La porte n'est pas correctement fermée.

Fermez complètement la porte.

Le fusible a disjoncté.

Vérifiez que le fusible est bien la cause de l'anomalie. Si le problème se reproduit, faites appel à un électricien qualifié.

L'appareil Sécurité enfants s'allume.

Consultez le chapitre « Menu », Sous-menu : Options.



## Composants



### Description



### Solution

L'ampoule est grillée.

Remplacez l'ampoule, pour avoir des détails consultez le chapitre « Entretien et nettoyage », Comment remplacer : Éclairage.



## Le bac à eau ne fonctionne pas correctement



### Description



### Cause probable



### Solution

Le bac à eau ne tient pas dans l'appareil après avoir été inséré.

Vous n'avez pas entièrement inséré le bac à eau.

Insérez complètement le bac à eau dans l'appareil.



De l'eau sort du bac à eau.

Vous n'avez pas correctement installé le couvercle du bac à eau ou le brise-vagues.

Réinstallez le couvercle du bac à eau et le brise-vagues.





## Problèmes au cours de la procédure de nettoyage



 Description	 Cause probable	 Solution
Le bac à eau est difficile à nettoyer.	Le couvercle et le brise-vagues n'ont pas été retirés.	Retirez le couvercle et le brise-vagues.
Il n'y a plus d'eau dans le plat à rôtir/gril après le détartrage.	Le bac à eau n'a pas été rempli au niveau maximum.	Assurez-vous qu'il y a de l'eau / agent de détartrage dans le bac à eau.
Il y a de l'eau sale au fond de la cavité après le détartrage.	Le plat à rôtir/gril est installé sur le mauvais gradin.	Nettoyez l'eau résiduelle et l'agent détartrant au fond de l'appareil. La prochaine fois, placez le plat à rôtir/gril sur le premier gradin.
Il y a trop d'eau au fond de la cavité après le nettoyage.	Vous avez mis trop de détergent dans l'appareil au début du nettoyage.	La prochaine fois, utilisez une mince couche de détergent régulière sur les parois de la cavité du four.
La performance de nettoyage n'est pas satisfaisante.	Vous avez commencé le nettoyage alors que l'appareil était trop chaud.	Attendez que l'appareil soit froid. Répétez le nettoyage.
	Vous n'avez pas enlevé tous les accessoires de l'appareil avant le nettoyage.	Retirez tous les accessoires de l'appareil. Répétez le nettoyage.

Une coupure de courant arrête toujours la procédure de nettoyage. Répétez le nettoyage s'il est interrompu par une coupure de courant.





## Problèmes de signal Wi-Fi

 Cause probable	 Solution
Problème avec le signal du réseau Wi-Fi.	Vérifiez que votre appareil mobile est bien connecté au réseau sans fil. Vérifiez votre réseau Wi-Fi et votre routeur. Redémarrez le routeur.

 <b>Problèmes de signal Wi-Fi</b>	
 <b>Cause probable</b>	 <b>Solution</b>
Nouveau routeur installé ou configuration du routeur modifiée.	Pour reconfigurer l'appareil et l'appareil mobile, reportez-vous au chapitre « Avant la première utilisation », Connexion sans fil.
La puissance du signal du réseau sans fil est faible.	Déplacez le routeur aussi près que possible de l'appareil.
Le signal sans fil est perturbé par un autre four à micro-ondes qui se trouve près de l'appareil.	Éteignez le four à micro-ondes. Évitez d'utiliser simultanément le four à micro-ondes et la télécommande de l'appareil. Les micro-ondes perturbent les signaux Wi-Fi.



## 12.2 Comment gérer : Codes d'erreur

Quand une erreur de logiciel se produit, l'affichage indique un message d'erreur. Cette section présente la liste des problèmes que vous pouvez gérer seul.

 <b>Code et description</b>	 <b>Solution</b>
F111 - Sonde de cuisson n'est pas correctement insérée dans la prise.	Bien brancher Sonde de cuisson dans la prise.
F601 - il y a un problème avec Wi-Fi le signal (d'alarme)	Vérifiez votre connexion réseau. Reportez-vous au chapitre « Avant la première utilisation », Connexion sans fil.
F604 - la première connexion à Wi-Fi a échoué.	Éteignez et rallumez l'appareil, puis réessayez. Reportez-vous au chapitre « Avant la première utilisation », Connexion sans fil.
F908 - le système de l'appareil ne peut pas se connecter au bandeau de commande.	Éteignez puis rallumez l'appareil.

Quand l'un de ces messages d'erreur continue à apparaître sur l'affichage, un sous-système défectueux a peut-être été désactivé. Dans ce cas, vous devez contacter votre revendeur ou un centre de service agréé. Si l'une de ces erreurs se produit, les autres fonctions de l'appareil continuent à fonctionner normalement.

# RENDEMENT ÉNERGÉTIQUE

 Code et description	 Solution
F131 - la température du capteur de vapeur est trop élevée.	Éteignez l'appareil et attendez qu'il refroidisse. Allumez à nouveau l'appareil.
F144 - la sonde dans le Bac à eau ne peut pas mesurer le niveau d'eau.	Vider le Bac à eau et le re remplir.
F508 - le Bac à eau ne fonctionne pas correctement.	Éteignez puis rallumez l'appareil.
F602, F603 - Wi-Fi n'est pas disponible.	Éteignez puis rallumez l'appareil.

## 12.3 Données de maintenance

Si vous ne trouvez pas de solution au problème, veuillez contacter votre revendeur ou un service après-vente agréé.

Les informations nécessaires au service après-vente figurent sur la plaque signalétique. La plaque signalétique se trouve sur le cadre avant de la cavité de l'appareil. Ne retirez pas la plaque signalétique de la cavité de l'appareil.

Nous vous recommandons d'écrire les informations ici :	
Modèle (Mod.)	.....
Référence produit (PNC)	.....
Numéro de série (SN)	.....

## 13. RENDEMENT ÉNERGÉTIQUE

### 13.1 Informations sur le produit et fiche d'information sur le produit conformément aux réglementations européennes sur l'écoconception et l'étiquetage énergétique

Nom du fournisseur	AEG
Identification du modèle	BHS9800CM 944066804 KSE998290M 944066841 KSK998230T 944066778 KSK998290B 944066842 KSK998290M 944066812

Indice d'efficacité énergétique	61.6	
Classe d'efficacité énergétique	A++	
Consommation d'énergie avec charge standard, en mode conventionnel	0.89kWh/cycle	
Consommation d'énergie avec charge standard, en mode chaleur tournante	0.45kWh/cycle	
Nombre de cavités	1	
Source de chaleur	Électricité	
Volume	43l	
Type de four	Four encastrable	
Masse	BHS9800CM	36.6kg
	KSE998290M	36.6kg
	KSK998230T	36.6kg
	KSK998290B	39.1kg
	KSK998290M	36.6kg

IEC/EN 60350-1 - Appareils de cuisson domestiques électriques - Partie 1 : Cuisinières, fours, fours à vapeur et grils : Méthodes de mesure des performances.

## 13.2 Économie d'énergie



Cet appareil est doté de caractéristiques qui vous permettent d'économiser de l'énergie lors de votre cuisine au quotidien.

Assurez-vous que la porte de l'appareil est fermée lorsque l'appareil est en fonctionnement. Évitez d'ouvrir l'appareil trop souvent pendant la cuisson. Nettoyez régulièrement le joint de porte et assurez-vous qu'il est bien en place.

Utilisez des plats en métal pour accroître les économies d'énergie.

Dans la mesure du possible, ne préchauffez pas l'appareil avant la cuisson.

Lorsque vous préparez plusieurs plats à la fois, faites en sorte que les pauses entre les cuissons soient aussi courtes que possible.

### Cuisson avec ventilation

Si possible, utilisez les fonctions de cuisson avec la ventilation pour économiser de l'énergie.

# STRUCTURE DES MENUS

---

## Chaleur résiduelle

Si un programme avec Durée est activé et que le temps de cuisson est supérieur à 30 minutes, les éléments chauffants s'éteignent automatiquement plus tôt dans certaines fonctions de l'appareil.

L'éclairage et le ventilateur continuent de fonctionner. Lorsque vous mettez à l'arrêt l'appareil, l'affichage montre la chaleur résiduelle. Vous pouvez utiliser cette chaleur pour le maintien au chaud des aliments.

Si la cuisson doit durer plus de 30 minutes, réduisez la température de l'appareil au minimum 3 à 10 minutes avant la fin de la cuisson. La chaleur résiduelle à l'intérieur de l'appareil poursuivra la cuisson.

Utilisez la chaleur résiduelle pour réchauffer d'autres plats.

## Maintien des aliments au chaud

Sélectionnez la température la plus basse possible pour utiliser la chaleur résiduelle et maintenir le repas au chaud. La température ou le voyant de chaleur résiduelle s'affichent.

## Cuisson avec l'éclairage éteint

Éteignez l'éclairage en cours de cuisson. Ne l'allumez que lorsque vous en avez besoin.

## Chaleur Tournante Humide

Fonction conçue pour économiser de l'énergie en cours de cuisson.

Lorsque vous utilisez cette fonction, l'éclairage s'éteint automatiquement au bout de 30 secondes. Vous pouvez rallumer l'éclairage, mais cela réduira les économies d'énergie.

# 14. STRUCTURE DES MENUS

---

## 14.1 Menu

Élément du menu		Application
Mes programmes		Indique les réglages favoris.
Cuisson assistée		Indique les programmes automatiques.
Nettoyage		Indique les programmes de nettoyage.
Options		Pour régler l'appareil.
Configurations	Connections	Pour régler la configuration du réseau.
	Configuration	Pour régler l'appareil.
	Service	Affiche la version et la configuration du logiciel.

## 14.2 Sous-menu pour : Nettoyage

Sous-menu	Application
Nettoyage vapeur	Nettoyage léger
Nettoyage Vapeur Plus	Nettoyage complet.
Détartrage	Nettoyage du circuit de génération de la vapeur des résidus calcaires.
Rinçage	Nettoyage du circuit de génération de la vapeur. Utiliser le rinçage après une utilisation fréquente de la cuisson vapeur.
Séchage	Procédure de séchage de la cavité pour éliminer la condensation qui se forme pendant l'utilisation des fonctions vapeur.
Nettoyage conseillé	Vous rappelle quand nettoyer le four.

## 14.3 Sous-menu pour : Options

Sous-menu	Application
Eclairage four	Allume et éteint l'éclairage.
Icône éclairage visible	L'icône représentant une lampe s'affiche.
Sécurité enfants	Empêche l'activation accidentelle de l'appareil. Lorsque l'option est activée, le texte Sécurité enfants s'affiche lorsque vous allumez l'appareil. Pour permettre l'utilisation de l'appareil, choisissez les lettres du code dans l'ordre alphabétique.
Préchauffage rapide	Réduit la durée de préchauffage. L'option n'est disponible que pour certaines fonctions de l'appareil.
Maintien au chaud	Maintient les aliments cuits au chaud pendant 30 minutes après la fin de la cuisson. Lorsque cette fonction est activée, le message « Début Maintien au chaud » s'affiche. Cette fonction est uniquement disponible avec certains modes de cuisson, et uniquement si la Durée est réglée.

## 14.4 Sous-menu pour : Connexions

Sous-menu	Description
Wi-Fi	Pour activer et désactiver : Wi-Fi.
Télécommande	Pour activer et désactiver la commande à distance. Option visible uniquement après avoir activé : Wi-Fi.
Réseau	Pour vérifier le statut du réseau et la puissance du signal de : Wi-Fi.
Fonctionnement à distance automatique	Pour lancer le fonctionnement à distance automatiquement après avoir appuyé sur DEMARRER. Option visible uniquement après avoir activé : Wi-Fi.
Ignorer Réseau	Pour désactiver le réseau actuel de la connexion automatique avec l'appareil.

## 14.5 Sous-menu pour : Configuration

Sous-menu	Description
Langue	Définit la langue de l'appareil.
Heure actuelle	Règle l'heure et la date actuelles.
Indication Du Temps	Allume et éteint l'horloge.
Affichage Heure	Change le format de l'affichage de l'heure.
Nettoyage conseillé	Active et désactive le rappel.
Son touches	Active et désactive la tonalité des champs tactiles. Il n'est pas possible de couper la tonalité pour : Ⓛ, STOP .
Son alarme/erreur	Active et désactive les tonalités d'alarme.
Volume alarme	Règle le volume des signaux sonores et des tonalités des touches.
Affichage Luminosité	Règle la luminosité de l'affichage.
Dureté de l'eau	Définit la dureté de l'eau.





Sous-menu	Description
Unité de température	Règle l'unité de température sur °C/°F.

## 14.6 Sous-menu pour : Service

Sous-menu	Description
Mode démo	Code d'activation / de désactivation : 2468
License	Informations sur les licences.
Version du logiciel	Informations sur la version logicielle.
Réinitialiser tous les réglages	Restaure les réglages d'usine.
Fermez toutes les fenêtres de dialogue	Restaure tous les messages contextuels aux réglages d'origine.

## 15. C'EST SIMPLE !

Avant la première utilisation, vous devez régler :				
Langue	Affichage Luminosité	Volume alarme	Dureté de l'eau	Heure actuelle

Familiarisez-vous avec les symboles de base du bandeau de commande et de l'affichage :				
 Activez / Désactivez	 Information	 Réglages minuteur	 Sonde de cuisson	START / STOP

# C'EST SIMPLE !

## Pour commencer à utiliser l'appareil

<b>Démarrage rapide</b>	Mettez en marche l'appareil et commencez la cuisson avec la durée de la fonction et la température par défaut.	<b>Étape 1</b>	<b>Étape 2</b>	<b>Étape 3</b>
		Maintenez la touche ①.	 ... - appuyer sur la fonction de l'appareil, puis appuyer sur la manette.	Appuyez sur : START .
<b>Arrêt rapide</b>	Éteindre l'appareil à tout moment, quel que soit l'affichage ou le message.	① - appuyer et maintenir enfoncé jusqu'à ce que l'appareil s'éteigne.		

## Pour lancer la cuisson

Étape 1	Étape 2	Étape 3	Étape 4
① - appuyer pour allumer l'appareil.	 ... - sélectionnez le mode de cuisson et appuyez sur la manette.	°C - tournez la manette pour régler la température et appuyez.	START - appuyez pour démarrer la cuisson.

## Cuisson à la vapeur - Steamify

Réglez la température. Le type de mode de cuisson à la vapeur dépend de la température réglée.

Cuisson 100 % vapeur	Vapeur pour braiser et mijoter	Vapeur pour brunir légèrement	Vapeur pour rôtir et pâtisser
50 - 100 °C	105 - 130 °C	135 - 150 °C	155 - 230 °C

## Apprenez à cuisiner plus vite



Utilisez les programmes automatiques pour préparer un plat rapidement avec les réglages par défaut :

Étape 1	Étape 2	Étape 3	Étape 4	Étape 5
---------	---------	---------	---------	---------

## Apprenez à cuisiner plus vite

Appuyez sur  .	Sélectionnez : Menu . Appuyez sur la manette.	Sélectionnez : Cuisson assistée . Appuyez sur la manette.	Choisissez la catégorie d'aliments.	Choisissez le plat et appuyez sur la manette.
--	---	---	-------------------------------------	---

## Utilisez les fonctions rapides pour régler le temps de cuisson ou changer la fonction de cuisson



Réglages du minuteur rapide	Étape 1	Étape 2
Utilisez les réglages du minuteur les plus utilisés en les sélectionnant dans les raccourcis.	Sélectionnez : Minuteur . Appuyez sur la manette.	Sélectionnez la valeur préférée du minuteur et appuyez sur la manette.
<b>Assist. Fin 10 %</b> Utilisez la fonction Assist. Fin 10 % pour prolonger la cuisson ou changer la fonction de cuisson lorsqu'il ne reste que 10 % du temps de cuisson.	+1 min   +5 min   +10 min - appuyez sur le symbole de temps préféré pour rallonger le temps de cuisson.	
	Modification d'une fonction : Sélectionnez la fonction préférée    ... - sélectionnez la fonction préférée. Appuyez sur la manette.	

## Nettoyer l'appareil avec le nettoyage vapeur

Étape 1	Étape 2	Étape 3
Sélectionnez : Menu . Appuyez sur la manette.	Sélectionnez : Nettoyage. Appuyez sur la manette.	Choisissez le mode :
<b>Nettoyage vapeur</b>		Pour un nettoyage léger.
<b>Nettoyage Vapeur Plus</b>		Pour un nettoyage en profondeur.
<b>Détartrage</b>		Nettoyage du circuit de génération de la vapeur pour éliminer les résidus calcaires.
<b>Rinçage</b>		Pour rincer et nettoyer le circuit de génération de la vapeur après une utilisation fréquente des fonctions vapeur.

# EN MATIÈRE DE PROTECTION DE L'ENVIRONNEMENT

## 16. EN MATIÈRE DE PROTECTION DE L'ENVIRONNEMENT

Recyclez les matériaux portant le symbole . Déposez les emballages dans les conteneurs prévus à cet effet. Contribuez à la protection de l'environnement et à votre sécurité, recyclez vos produits électriques et électroniques. Ne jetez pas les appareils portant le symbole  avec les ordures ménagères. Emmenez un tel produit dans votre centre local de recyclage ou contactez vos services municipaux.

**FR** Concerne la France uniquement :



**FR** Cet appareil, ses accessoires et cordons se recyclent

REPRISE À LA LIVRAISON    À DÉPOSER EN MAGASIN    À DÉPOSER EN DÉCHÈTERIE

Points de collecte sur [www.quefairedemesdechets.fr](http://www.quefairedemesdechets.fr)  
Privilégiez la réparation ou le don de votre appareil !

**FR**



[www.aeg.com/shop](http://www.aeg.com/shop)



867361015-H-152023



**AEG**